

RCA

Two-Line Speakerphone Answering System with Call Waiting Caller ID User's Guide

Please read this manual before
operating this product for the
first time.



Model 25205

Important Information

Equipment Approval Information

Your telephone equipment is approved for connection to the Public Switched Telephone Network and is in compliance with parts 15 and 68, FCC Rules and Regulations and the Technical Requirements for Telephone Terminal Equipment published by ACTA.

1 Notification to the Local Telephone Company

On the bottom of this equipment is a label indicating, among other information, the US number and Ringer Equivalence Number (REN) for the equipment. You must, upon request, provide this information to your telephone company.

The REN is useful in determining the number of devices you may connect to your telephone line and still have all of these devices ring when your telephone number is called. In most (but not all) areas, the sum of the RENs of all devices connected to one line should not exceed 5. To be certain of the number of devices you may connect to your line as determined by the REN, you should contact your local telephone company.

A plug and jack used to connect this equipment to the premises wiring and telephone network must comply with the applicable FCC Part 68 rules and requirements adopted by the ACTA. A compliant telephone cord and modular plug is provided with this product. It is designed to be connected to a compatible modular jack that is also compliant. See installation instructions for details.

Notes

- This equipment may not be used on coin service provided by the telephone company.
- Party lines are subject to state tariffs, and therefore, you may not be able to use your own telephone equipment if you are on a party line. Check with your local telephone company.
- Notice must be given to the telephone company upon permanent disconnection of your telephone from your line.
- If your home has specially wired alarm equipment connected to the telephone line, ensure the installation of this product does not disable your alarm equipment. If you have questions about what will disable alarm equipment, consult your telephone company or a qualified installer.

US Number is located on the cabinet bottom

REN number is located on the cabinet bottom

2 Rights of the Telephone Company

Should your equipment cause trouble on your line which may harm the telephone network, the telephone company shall, where practicable, notify you that temporary discontinuance of service may be required. Where prior notice is not practicable and the circumstances warrant such action, the telephone company may temporarily discontinue service immediately. In case of such temporary discontinuance, the telephone company must: (1) promptly notify you of such temporary discontinuance; (2) afford you the opportunity to correct the situation; and (3) inform you of your right to bring a complaint to the Commission pursuant to procedures set forth in Subpart E of Part 68, FCC Rules and Regulations.

The telephone company may make changes in its communications facilities, equipment, operations or procedures where such action is required in the operation of its business and not inconsistent with FCC Rules and Regulations. If these changes are expected to affect the use or performance of your telephone equipment, the telephone company must give you adequate notice, in writing, to allow you to maintain uninterrupted service.

Interference Information

This device complies with Part 15 of the FCC Rules. Operation is subject to the following two conditions: (1) This device may not cause harmful interference; and (2) This device must accept any interference received, including interference that may cause undesired operation.

This equipment has been tested and found to comply with the limits for a Class B digital device, pursuant to Part 15 of the FCC Rules. These limits are designed to provide reasonable protection against harmful interference in a residential installation.

This equipment generates, uses, and can radiate radio frequency energy and, if not installed and used in accordance with the instructions, may cause harmful interference to radio communications. However, there is no guarantee that interference will not occur in a particular installation.

Privacy of Communications may not be ensured when using this product.

If this equipment does cause harmful interference to radio or television reception, which can be determined by turning the equipment off and on, the user is encouraged to try to correct the interference by one or more of the following measures:

- Reorient or relocate the receiving antenna (that is, the antenna for radio or television that is "receiving" the interference).
- Reorient or relocate and increase the separation between the telecommunications equipment and receiving antenna.
- Connect the telecommunications equipment into an outlet on a circuit different from that to which the receiving antenna is connected.

If these measures do not eliminate the interference, please consult your dealer or an experienced radio/television technician for additional suggestions. Also, the Federal Communications Commission has prepared a helpful booklet, "How To Identify and Resolve Radio/TV Interference Problems." This booklet is available from the U.S. Government Printing Office, Washington, D.C. 20402. Please specify stock number 004-000-00345-4 when ordering copies.

Notice: The changes or modifications not expressly approved by the party responsible for compliance could void the user's authority to operate the equipment.

Licensing

Licensed under US Patent 6,427,009.

Hearing Aid Compatibility

This telephone system meets FCC standards for Hearing Aid Compatibility.



Table of Contents

| | | | |
|---|----|---|----|
| IMPORTANT INFORMATION | 2 | CALL SCREENING..... | 21 |
| EQUIPMENT APPROVAL INFORMATION | 2 | REMOTE PASSWORD..... | 21 |
| INTERFERENCE INFORMATION | 3 | WORK HOURS..... | 22 |
| LICENSING | 3 | AFTER HOURS..... | 22 |
| HEARING AID COMPATIBILITY..... | 3 | CONFIGURE OUT-GOING ANNOUNCEMENT | 23 |
| INTRODUCTION | 6 | RESTORING THE DEFAULTS..... | 23 |
| CONNECTIONS AND SETUP | 7 | TELEPHONE OPERATION | 24 |
| BASE LAYOUT..... | 7 | TELEPHONE OPERATION..... | 24 |
| PARTS CHECKLIST | 8 | MAKING CALLS WITH THE HANDSET..... | 24 |
| TELEPHONE JACK REQUIREMENTS..... | 8 | MAKING CALLS WITH THE SPEAKERPHONE | 24 |
| INSTALLATION | 8 | MAKING CALLS WITH THE OPTIONAL HEADSET..... | 24 |
| IMPORTANT INSTALLATION INFORMATION | 8 | MAKING A CALL ON A LINE WHILE RECEIVING A CALL ON ANOTHER LINE | 24 |
| INSTALLING THE PHONE | 9 | RECEIVING CALLS WITH THE HANDSET..... | 25 |
| DATA PORT..... | 12 | RECEIVING CALLS WITH THE SPEAKERPHONE..... | 25 |
| WALL MOUNTING THE PHONE..... | 12 | RECEIVING CALLS WITH THE OPTIONAL HEADSET .. | 25 |
| PROGRAMMING THE TELEPHONE | 13 | RECEIVING CALLS SIMULTANEOUSLY..... | 25 |
| DISPLAY LANGUAGE..... | 13 | SWITCHING BETWEEN THE SPEAKERPHONE, HANDSET, AND HEADSET | 25 |
| MANUALLY SETTING THE DATE AND TIME | 13 | PRE-DIALING TELEPHONE NUMBERS | 26 |
| HOUR FORMAT | 14 | CALL TIMER..... | 26 |
| LCD CONTRAST..... | 14 | MUTE..... | 26 |
| LCD BACKLIGHT | 14 | HOLD | 27 |
| RING TONE..... | 15 | PLACING A CALL ON HOLD..... | 27 |
| KEY TONE VOLUME | 15 | RELEASING A CALL FROM HOLD..... | 27 |
| CALL ALERT TONE..... | 16 | FLASH | 27 |
| LOCAL AREA CODE..... | 16 | REDIAL | 27 |
| REGIONAL AREA CODES | 17 | VOLUME | 27 |
| FLASH TIME | 17 | RINGER VOLUME..... | 27 |
| NEW CALL INDICATOR..... | 18 | SPEAKERPHONE, HANDSET, AND HEADSET VOLUME | 27 |
| OUT-GOING ANNOUNCEMENT INTRODUCTION | 18 | CONFERENCE..... | 28 |
| OUT-GOING ANNOUNCEMENT PLAYBACK | 19 | DO NOT DISTURB | 28 |
| OUT-GOING ANNOUNCEMENT RECORD | 19 | | |
| RING DELAY | 20 | | |
| MESSAGE LENGTH..... | 20 | | |

Table of Contents

| | | | |
|---|-----------|--|-----------|
| CALLER ID | 29 | MEMORY | 34 |
| CALLER ID (CID) | 29 | DIRECT ACCESS MEMORY & | |
| SUMMARY SCREEN..... | 29 | DIRECTORY MEMORY | 34 |
| RECEIVING AND STORING CID RECORDS | 29 | STORING A NAME AND NUMBER IN MEMORY | 34 |
| REVIEWING CID RECORDS | 29 | REVIEWING STORED NAMES & NUMBERS | 35 |
| SAVING CID RECORDS TO MEMORY/PHONE | | CHANGING A STORED NAME OR NUMBER | 35 |
| DIRECTORY MEMORY | 30 | STORING THE LAST NUMBER DIALED | 35 |
| DELETING A CID RECORD | 30 | STORING A PAUSE | 35 |
| DELETING ALL CID RECORDS | 30 | DIALING A STORED NUMBER..... | 36 |
| DIALING BACK..... | 30 | CHAIN DIALING..... | 36 |
| CALL WAITING CALLER ID..... | 31 | DELETING ALL DIRECTORY MEMORY..... | 37 |
| DIGITAL ANSWERING SYSTEM | 31 | AUTO REDIAL FUNCTION..... | 37 |
| DIGITAL ANSWERING SYSTEM | 31 | OTHER INFORMATION | 38 |
| ANSWERING SYSTEM INDICATOR..... | 31 | ENHANCED FULL DUPLEX SPEAKERPHONE | 38 |
| ANSWERING SYSTEM ON / OFF STATUS CHECK... | 32 | PRESET EQUALIZER | 39 |
| PLAYBACK MESSAGES..... | 32 | DISPLAY MESSAGES | 39 |
| MEMO RECORDING | 32 | TROUBLESHOOTING GUIDE | 40 |
| 2-WAY RECORDING | 33 | GENERAL PRODUCT CARE | 41 |
| REMOTE ACCESS | 33 | ACCESSORIES | 41 |
| | | WARRANTY INFORMATION | 42 |
| | | WARRANTY ASSISTANCE | 42 |
| | | LIMITED WARRANTY | 43 |
| | | INDEX | 45 |

WARNING: TO PREVENT FIRE OR ELECTRICAL SHOCK HAZARD, DO NOT EXPOSE THIS PRODUCT TO RAIN OR MOISTURE.

| | | |
|--|---|--|
|  | CAUTION: RISK OF ELECTRIC SHOCK DO NOT OPEN |  |
| THE LIGHTNING FLASH AND ARROW HEAD WITHIN THE TRIANGLE IS A WARNING SIGN ALERTING YOU OF "DANGEROUS VOLTAGE" INSIDE THE PRODUCT. | CAUTION: TO REDUCE THE RISK OF ELECTRIC SHOCK, DO NOT REMOVE COVER (OR BACK). NO USER SERVICEABLE PARTS INSIDE. REFER SERVICING TO QUALIFIED SERVICE PERSONNEL. | THE EXCLAMATION POINT WITHIN THE TRIANGLE IS A WARNING SIGN ALERTING YOU OF IMPORTANT INSTRUCTIONS ACCOMPANYING THE PRODUCT. |
| SEE MARKING ON BOTTOM / BACK OF PRODUCT | | |

Introduction



CAUTION: When using telephone equipment, there are basic safety instructions that should always be followed. Refer to the IMPORTANT SAFETY INSTRUCTIONS provided with this product and save them for future reference.

Your Caller ID phone stores and displays specific information, provided by your local telephone company, to subscribers of Caller ID or similar caller identification services.

Your Caller ID phone enables you to:

- Identify callers before you answer the phone.
- View the time and date of each incoming call.
- Record up to 100 Caller ID messages sequentially.
- Know who called while you were away.

To get the most from your new phone, we suggest that you take a few minutes right now to read through this user's guide.

IMPORTANT: In order to use this unit, you must subscribe to either the standard Name/Number Caller ID Service or Caller ID with Call Waiting Service. To know who is calling while you are on the phone, you must subscribe to Caller ID with Call Waiting Service.

Base Layout

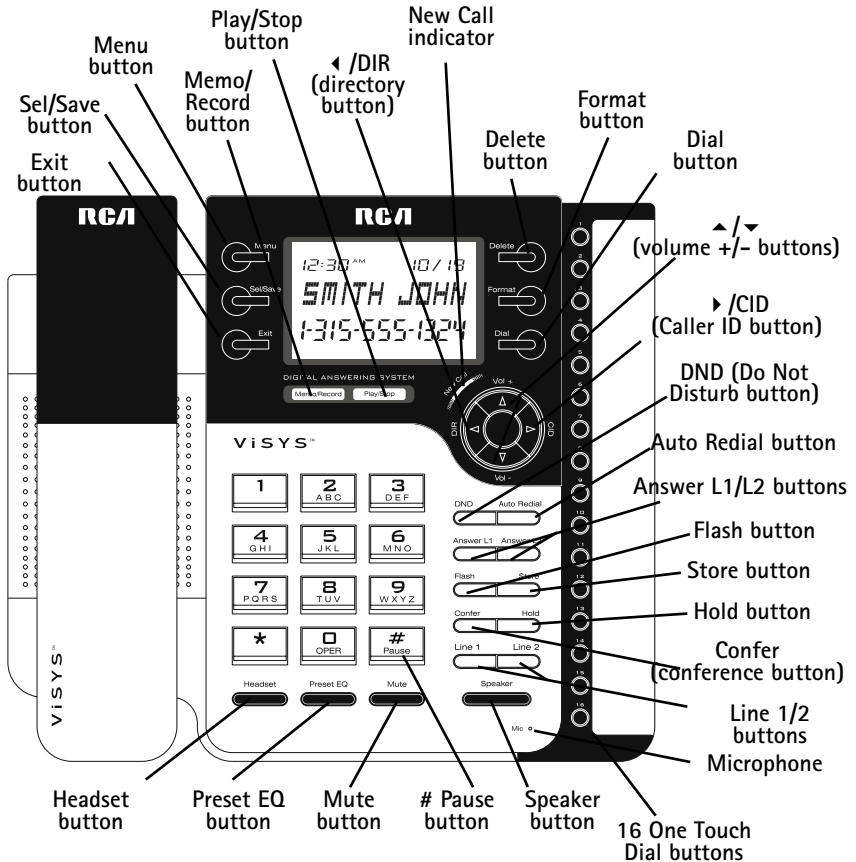

Connections and Setup

Parts Checklist

Make sure your package includes the following items:

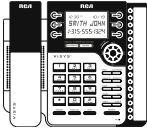

Base

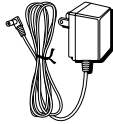

AC power adaptor

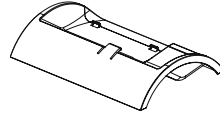

Desktop Pedestal



Handset cord

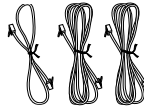

Line cords



Handset

Telephone Jack Requirements

To use this phone, you will need one RJ14C two-line jack or two RJ11C single line jacks, which might look like the one pictured here, installed in your home/office.

Installation

Important Installation Information

- Never install telephone wiring during a lightning storm.
- Never touch uninsulated telephone wires or terminals, unless the telephone line has been disconnected at the network interface.
- Use caution when installing or modifying telephone lines.
- Never install telephone jacks in wet locations unless the jack is specifically designed for wet locations.

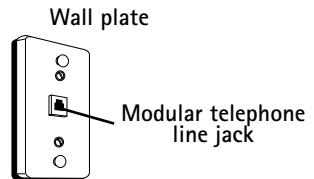

Installing the Phone

1. Choose an area near an electrical outlet and telephone wall jack. Your phone should be placed on a level surface, such as a table top or desk.
2. Install 4 AAA-size alkaline batteries (not included) for back up power in the event of a power failure.

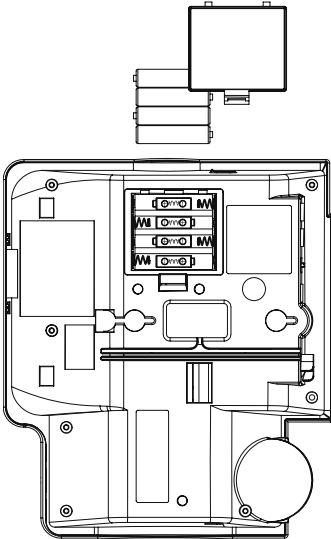

CAUTION: Unit will not work if electrical power fails and batteries are depleted or not installed. Therefore it is important that you replace them when "REPLACE BATTERY" shows in display in order to maintain unit operation. As a precaution, you may want to write down any stored information you do not want erased.

- Open the battery compartment door located on the bottom of the phone by inserting a flathead screw driver into the battery door latch area and gently tilting the screw driver away from the battery door to release the latch.
- Insert the batteries as shown on the diagram inside the battery compartment.
- Snap the battery compartment door back into place.

IMPORTANT: If you are not going to use the telephone for more than 30 days, remove the batteries because they can leak and damage the unit.

3. Connect the AC power adaptor to an electrical outlet and the DC connector to the back of the base.



CAUTION: To reduce risk of personal injury, fire, or damage use only the 5-2719 power adaptor listed in the user's guide. This power adaptor is intended to be correctly orientated in a vertical or floor mount position.

Connections and Setup

4. Attaching the Desktop Pedestal:

A. Turn the phone over so that the bottom of the base is facing up and the end with data port and line jacks is pointing away from you.

B. Turn the desktop pedestal so that the side with four rectangle rubber feet is facing you.

C. Insert the tabs on the pedestal into the two lower slots on the bottom of the base, then push the pedestal downward until the tabs on the top of the pedestal snap (lock) into place.

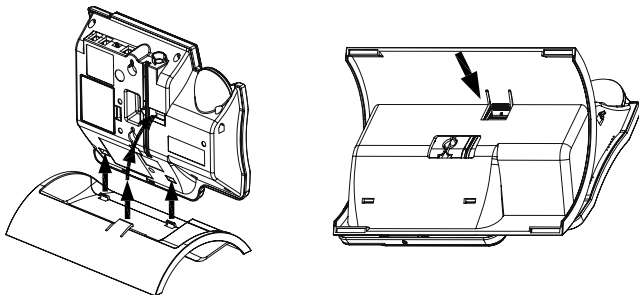

5. Connect the telephone line cords:

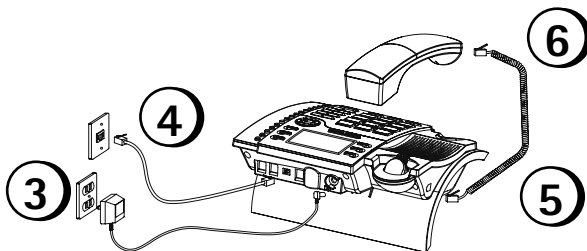

Connections and Setup

If you have two telephone lines installed on a single jack, plug one end of the straight telephone line cord into the jack marked LINE 1+2 on the back of the base. Plug the other end into the 2-line wall jack.

If you have two separate telephone line jacks, plug one telephone line cord into the jack marked LINE 1+2 and another cord into the jack marked LINE 2. Plug the other end of each line cord into separate wall jacks.

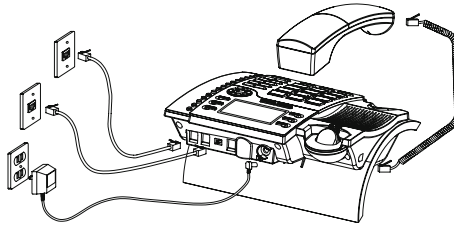

NOTE: To use two lines, you must have two telephone lines with unique telephone numbers. If you only have one telephone line, this phone will still operate, but only as a single line telephone.

6. Connect the handset cord:

Plug one end of the coiled handset cord into the side of the base and the other end into the jack on the handset, and place the handset in the cradle.

7. Check for a dial tone. Lift the handset and listen for a dial tone. If you hear a dial tone, the phone is properly installed.

Connections and Setup

Data Port

This phone has a DATA PORT jack to connect an auxiliary phone device, such as a fax machine, computer modem, answering system, or even a cordless phone.

The DATA PORT switch on the back of the phone controls the DATA PORT jack so you can choose line 1 or line 2.

Use the DATA PORT jack to hook up your fax machine, for example, and then set the DATA PORT switch to 2 in order to receive faxes on the phone number for line 2.

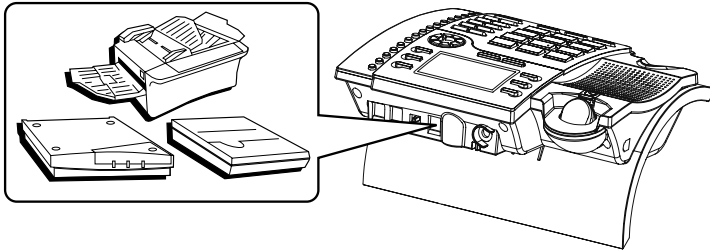

If you are talking to someone on line 2 and want them to fax something to you, change the DATA PORT switch to 1 and give him the phone number for line 1. Your fax machine can now receive calls on line 1.

IMPORTANT: Be sure to switch the fax machine back to the normal line when you are done because outside callers who may not know that you have multiple lines will not be able to reach your fax machine if they dial the normal fax line.

Wall Mounting the Phone

1. Remove the desktop stand from the base of the phone if it is already attached to the base unit.
2. Thread the AC adaptor cord through the cord channel on the bottom of the phone.
3. Connect the line cord to the wall jack and the phone.
4. Slip the mounting circles on the bottom of the phone over the wall plate posts and firmly slide the unit down into place.
5. Plug the AC adaptor cord into the power outlet.

Programming the Telephone

Display Language

You may set the display language to English, French, or Spanish. The default is English.

1. Press the **Menu** button.
2. Use the ▲ or ▼ button to scroll to *DISPLAY SETTING*.
3. Press the **Sel/Save** button.
4. Use the ▲ or ▼ button to scroll to *LANGUAGE*.
5. Press the **Sel/Save** button.
6. Use the ▲ or ▼ button to select the language.
7. When finished, press the **Sel/Save** button to save. To start over, press the **Exit** button to return to the *DISPLAY SETTING* menu and repeat step 4.

Manually Setting the Date and Time

NOTE: If you do not manually set the time and date, it is automatically set when you receive your first Caller ID call. The unit resets the hour and minute each time a call is received.

1. Press the **Menu** button.
2. Use the ▲ or ▼ button to scroll to *DISPLAY SETTING*.
3. Press the **Sel/Save** button.
4. Use the ▲ or ▼ button to scroll to *TIME & DATE*.
5. Press the **Sel/Save** button.
6. Use the ▲ or ▼ button to scroll to the desired Month.
7. Press the **Sel/Save** button to save. The cursor moves to the Date field.
8. Use the ▲ or ▼ button to select the Date.
9. Press the **Sel/Save** button to save. The cursor moves to the Hour field.
10. Use the ▲ or ▼ button to select the Hour and AM/PM.
11. Press the **Sel/Save** button to save. The cursor moves to the Minute field.
12. Use the ▲ or ▼ button to select the Minute.
13. Press the **Sel/Save** button to save. The cursor moves to the Day field.
14. Use the ▲ or ▼ button to select the Day (from Monday to Sunday).
15. Press the **Sel/Save** button to save. To start over, press the **Exit** button to return to the *DISPLAY SETTING* menu and repeat step 4.

Connections and Setup

Hour Format

You can set the clock for either 12-hour or 24-hour (military) format. The default is 12 hour.

1. Press the **Menu** button.
2. Use the **▲** or **▼** button to scroll to *DISPLAY SETTING*.
3. Press the **Sel/Save** button.
4. Use the **▲** or **▼** to scroll to *HOUR FORMAT*.
5. Press the **Sel/Save** button.
6. Use the **▲** or **▼** to scroll between *12 HOUR* and *24 HOUR*.
7. Press the **Sel/Save** button to save. To start over, press the **Exit** button to return to the *DISPLAY SETTING* menu.

LCD Contrast

1. Press the **Menu** button.
2. Use the **▲** or **▼** button to scroll to *DISPLAY SETTING*.
3. Press the **Sel/Save** button.
4. Use the **▲** or **▼** button to scroll to *LCD CONTRAST*.
5. Press the **Sel/Save** button.
6. Use the **▲** or **▼** button to adjust the LCD contrast.
7. Press the **Sel/Save** button to save. To start over, press the **Exit** button to return to the *DISPLAY SETTING* menu.

LCD Backlight

1. Press the **Menu** button.
2. Use the **▲** or **▼** button to scroll to *DISPLAY SETTING*.
3. Press the **Sel/Save** button.
4. Use the **▲** or **▼** button to scroll to *LCD BACKLIGHT*.
5. Press the **Sel/Save** button.
6. Use the **▲** or **▼** button to select *AUTOMATIC* or *ALWAYS ON*.

NOTE: If you select the option AUTOMATIC, the LCD will be turned on during incoming call or when a button is pressed. If you select the option ALWAYS ON, the LCD backlight will become always turned on.

7. Press the **Sel/Save** button to save. To start over, press the **Exit** button to return to the *DISPLAY SETTING* menu.

Ring Tone

The ringers for all lines may be set independent of one another.

1. Press the **Menu** button.
2. Use the ▲ or ▼ button to scroll to *SOUND SETTING*.
3. Press the **Sel/Save** button.
4. Use the ▲ or ▼ button to scroll to *RING TONE*.
5. Press the **Sel/Save** button.
6. Press ◀ or ▶ to select L1 or L2 for ring tone change.
7. Then, use the ▲ or ▼ button to scroll to the tone selection. There are 7 ring tones from which you can select from.
8. Press the **Sel/Save** button to save. To start over, press the **Exit** button to return to the *SOUND SETTING* submenu and repeat step 5.

Key Tone Volume

1. Press the **Menu** button.
2. Use the ▲ or ▼ button to scroll to *SOUND SETTING*.
3. Press the **Sel/Save** button.
4. Use the ▲ or ▼ button to scroll to *KEY TONE VOL*.
5. Press the **Sel/Save** button.
6. Use the ▲ or ▼ button to scroll to *OFF, Low or High*.
7. Press the **Sel/Save** button to save. To start over, press the **Exit** button to return to the *SOUND SETTING* menu.

Connections and Setup

Call Alert Tone

When the call alert tone is turned ON, you hear a call alert tone when you are on the phone and you receive a call on the other line. If you prefer to have incoming calls not interrupt or disturb your ongoing conversation, set the Call Alert Tone to OFF. The default is ON.

1. Press the **Menu** button.
2. Use the ▲ or ▼ button to scroll to *SOUND SETTING*.
3. Press the **Sel/Save** button.
4. Use the ▲ or ▼ button to scroll to *CALL ALERT*.
5. Press the **Sel/Save** button.
6. Use the ▲ or ▼ button to scroll to *ON* or *OFF*.
7. Press the **Sel/Save** button to save. To start over, press the **Exit** button to return to the *SOUND SETTING* menu.

Local Area Code

1. Press the **Menu** button.
2. Use the ▲ or ▼ button to scroll to *PHONE SETTING*.
3. Press the **Sel/Save** button.
4. Use the ▲ or ▼ button to scroll to *AREA CODE*.
5. Press the **Sel/Save** button. *ENTER DIGITS* is displayed.
6. Use the touch-tone pad to enter your area code.

*NOTE: If you make a mistake, press **Delete** to clear all three digits and re-enter the area code. Or use the ◀ or ▶ navigation button to go to the incorrect digit, and retype in the correct one.*

7. When finished, press the **Sel/Save** button to save. To start over, press the **Exit** button to return to the *PHONE SETTING* menu and repeat step 4.

Regional Area Codes

Depending on your area, you may need to set regional area codes. These are needed in order for the phone to determine the number format to display when a valid CID signal is received. Calls received that match any of the regional area codes display as 10 digits. If the number is not displayed correctly, the phone may not be able to dial back the number. You can store up to 6 regional area codes.

You may need to use this feature if you have:

- Multiple area codes
- Overlapping area codes
- Areas that require 10-digit dialing.

1. Press the **Menu** button.
2. Use the ▲ or ▼ button to scroll to *PHONE SETTING*.
3. Press the **Sel/Save** button.
4. Use the ▲ or ▼ button to scroll to *REGIONAL CODE*.
5. Press the **Sel/Save** button.
6. Use the ▲ or ▼ to scroll to desired code #.
7. Use the touch-tone pad to enter the code. Press **Delete** to clear and re-enter all three digits. Or use the ◀ or ▶ navigation button to go to the incorrect digit, and retype in the correct one.
8. When finished, press the **Sel/Save** button to save and return to *REGIONAL CODE*.

Flash Time

Depending on the services you have with the phone company, you may need to adjust the flash timing. It can be set to 100ms or 600ms. The default is 600ms.

1. Press the **Menu** button.
2. Use the ▲ or ▼ to scroll to *PHONE SETTING*.
3. Press the **Sel/Save** button.
4. Use the ▲ or ▼ to scroll to *FLASH TIME*.
5. Press the **Sel/Save** button.
6. Use the ▲ or ▼ to scroll to the desired setting.
7. Press the **Sel/Save** button to save. To start over, press the **Exit** button to return to the *PHONE SETTING* menu.

Connections and Setup

New Call Indicator

1. Press the **Menu** button.
2. Use the ▲ or ▼ button to scroll to *PHONE SETTING*.
3. Press the **Sel/Save** button.
4. Use the ▲ or ▼ button to scroll to *NEW CALL LED*.
5. Press the **Sel/Save** button.
6. Use the ▲ or ▼ button to select on or off.

NOTE: If you select ON, the New Call Indicator will flash after the phone receives a new caller ID. If it is OFF, the New Call Indicator will stay at OFF status even if a new caller ID is received.

7. Press the **Sel/Save** button to save. To start over, press the **Exit** button to return to the *PHONE SETTING* menu.

Out-Going Announcement Introduction

There are many OGAs for each line and for different purposes.

- DEFAULT:** The pre-recorded message "Please leave a message after the tone" is an invite for the caller to leave message.
- PERSONAL:** It is empty when powered up for the first time. You have to record it if you don't want to use the DEFAULT OGA.
- ANNOUNCE** It is empty when powered up for the first time. You have to record it **ONLY:** before using it for answering. When **ANNOUNCE ONLY** is selected under CONFIG OGA, the unit will use this OGA as an answering announcement and will not record incoming message.
- WORK HOURS:** It is empty when powered up for the first time. You have to record it before using it for answering. When **TIMED** is selected under CONFIG OGA, the unit uses **WORK HOURS OGA** and **AFTER HOURS OGA** in accordance to the time that was programmed Work and After hours.
- AFTER HOURS:** It is empty when powered up for the first time. You have to record it before using it for answering. When **TIMED** is selected under CONFIG OGA, unit uses **WORK HOURS OGA** and **AFTER HOURS OGA** in accordance to the time that was programmed Work and After hours.

Out-Going Announcement Playback

1. Press the **Menu** button.
2. Use the ▲ or ▼ to scroll to *ANSWERING SYS.*
3. Press the **Sel/Save** button.
4. Use the ▲ or ▼ to scroll to *OGA PLAYBACK.*
5. Press the **Sel/Save** button.
6. Use the ◀ or ▶ to scroll to L1 or L2.
7. Then use the ▲ or ▼ to scroll to desired OGA to be played.
DEFAULT
PERSONAL
ANNOUNCE ONLY
WORK HOURS
AFTER HOURS
8. Press the **Sel/Save** button to start playback.
9. When playback finishes, it will stop automatically. Or press the **Exit** button to stop playback. When playback stops, it returns to *OGA PLAY* menu.

Out-Going Announcement RECORD

1. Press the **Menu** button.
2. Use the ▲ or ▼ to scroll to *ANSWERING SYS.*
3. Press the **Sel/Save** button.
4. Use the ▲ or ▼ to scroll to *OGA RECORD.*
5. Press the **Sel/Save** button.
6. Use the ◀ or ▶ to scroll to L1 or L2.
7. Then use the ▲ or ▼ to scroll to desired OGA to be recorded.
PERSONAL
ANNOUNCE ONLY
WORK HOURS
AFTER HOURS

Connections and Setup

8. Press the **Sel/Save** button to start recording. Speak within 6 inches away from the Mic located under **Speaker** button.
9. Press **Sel/Save** again to stop recording.
10. The OGA is played automatically for your verification. It will then return to the *OGA REC* menu to start over or to record another OGA.

Ring Delay

This feature allows you to set number of rings before the unit answers the incoming call.

1. Press the **Menu** button.
2. Use the ▲ or ▼ to scroll to *ANSWERING SYS*.
3. Press the **Sel/Save** button.
4. Use the ▲ or ▼ to scroll to *RING DELAY*.
5. Press the **Sel/Save** button.
6. Use the ◀ or ▶ to scroll to L1 or L2.
7. Then use ▲ or ▼ to scroll to the desired ring delay - 2, 3, 4, 5, 6 rings, TOLL SAVER. For TOLL SAVER selection, the unit will answer on the 3rd ring if new voice messages have been recorded or on the 5th ring if there are no new voice messages.
8. Press the **Sel/Save** button to save. To start over, press the **Exit** button to return to the *ANSWERING SYS* menu.

Message Length

This is to limit the length of the incoming caller's message.

1. Press the **Menu** button.
2. Use the ▲ or ▼ to scroll to *ANSWERING SYS*.
3. Press the **Sel/Save** button.
4. Use the ▲ or ▼ to scroll to *MESSAGE LENGTH*.
5. Press the **Sel/Save** button.
6. Use the ◀ or ▶ to scroll to L1 or L2.
7. Then use ▲ or ▼ to scroll desired option - 1 MINUTE, 2 MINUTES or NO LIMIT.
8. Press the **Sel/Save** button to save. To start over, press the **Exit** button to return to the *ANSWERING SYS* menu.

Call Screening

When Call Screening is turned on, you are able to listen to the caller while they are leaving a message.

1. Press the **Menu** button.
2. Use the ▲ or ▼ to scroll to *ANSWERING SYS.*
3. Press the **Sel/Save** button.
4. Use the ▲ or ▼ to scroll to *CALL SCREENING.*
5. Press the **Sel/Save** button.
6. Use the ▲ or ▼ to scroll to *ON* or *OFF.*
7. Press the **Sel/Save** button to save. To start over, press the **Exit** button to return to the *ANSWERING SYS* menu.

Remote Password

The 3-digit remote password is required for remote access functions, and it prevents unauthorized access to your answering system.

1. Press the **Menu** button.
2. Use the ▲ or ▼ to scroll to *ANSWERING SYS.*
3. Press the **Sel/Save** button.
4. Use the ▲ or ▼ to scroll to *REMOTE PASSWD.*
5. Press the **Sel/Save** button.
6. Enter the 3 digits code. Press **Delete** to clear all 3 digits. The default password is 0 0 0.
7. Press the **Sel/Save** button to save. To start over, press the **Exit** button to return to the *ANSWERING SYS* menu.

Connections and Setup

Work Hours

This will allow you to program the start time for the work hour.

1. Press the **Menu** button.
2. Use the ▲ or ▼ to scroll to *ANSWERING SYS*.
3. Press the **Sel/Save** button.
4. Use the ▲ or ▼ to scroll to *WORK HOURS*.
5. Press the **Sel/Save** button.
6. Use the ▲ or ▼ to scroll to desired work start Hour.
7. Press the **Sel/Save** button to save. The cursor moves to the Minute field.
8. Use the ▲ or ▼ to scroll to desired work start Minute of the hour.
9. Press the **Sel/Save** button to save. The cursor moves to *ANNOUNCE ONLY - Y/N* selection.
10. Press the **Sel/Save** button to save. To start over, press the **Exit** button to return to the *ANSWERING SYS* menu.

After Hours

This will allow you to program the start time for After Hours.

1. Press the **Menu** button.
2. Use the ▲ or ▼ to scroll to *ANSWERING SYS*.
3. Press the **Sel/Save** button.
4. Use the ▲ or ▼ to scroll to *AFTER HOURS*.
5. Press the **Sel/Save** button.
6. Use the ▲ or ▼ to scroll to desired after work start Hour.
7. Press the **Sel/Save** button to save. The cursor moves to the Minute field.
8. Use the ▲ or ▼ to scroll to desired after work start Minute of the hour.
9. Press the **Sel/Save** button to save. The cursor moves to *ANNOUNCE ONLY - Y/N* selection.
10. Press the **Sel/Save** button to save. To start over, press the **Exit** button to return to the *ANSWERING SYS* menu.

Configure Out-Going Announcement

1. Press the **Menu** button.
2. Use the **▲** or **▼** to scroll to *ANSWERING SYS*.
3. Press the **Sel/Save** button.
4. Use the **▲** or **▼** to scroll to *CONFIG OGA*.
5. Press the **Sel/Save** button.
6. Use the **◀** or **▶** to scroll to L1 or L2.
7. Then use the **▲** or **▼** to scroll to desired OGA for answering.
DEFAULT
PERSONAL
ANNOUNCE ONLY
TIMED (this is for WORK HOURS and AFTER HOURS OGAs)
8. Press the **Sel/Save** button to save. To start over, press the **Exit** button to return to the *ANSWERING SYS* menu.

NOTE: After the call is answered, if the TIMED option is selected, the unit announces the WORK HOURS OGA and AFTER HOURS OGA according to the time set in the weekday time. On Saturdays and Sundays, the unit announces AFTER HOURS OGA.

Restoring the Defaults

This feature allows you to reset all the menu settings to the original default settings.

1. Press the **Menu** button.
2. Use the **▲** or **▼** to scroll to *RESTORE SETTING*.
3. Press the **Sel/Save** button.
4. Use the **▲** or **▼** to scroll to *YES*.
5. Press the **Sel/Save** button to save. To start over, press the **Exit** button to return to the Main Menu.

Telephone Operation

Telephone Operation

Making Calls with the Handset

1. Pick up the handset and the phone automatically selects an open line.
2. Wait for a dial tone.
3. Dial a phone number.
4. Hang up the handset when finished.

Making Calls with the Speakerphone

1. Press the **Speaker** button and the phone automatically selects an open line.
2. Wait for a dial tone.
3. Dial a phone number.
4. When you are finished, press the **Speaker** button again.

Making Calls with the Optional Headset

1. Connect a headset to the headset jack on the right side of the base.
2. Adjust the headset to rest comfortably on top of your head and over your ear.
3. Move the microphone to approximately 2 to 3 inches from your mouth.
4. Press the **Headset** button, and the phone automatically selects an open line.
5. Wait for a dial tone.
6. Dial a phone number.
7. When you are finished, press the **Speaker** button again.

NOTE: To converse while using the headset, the handset must be placed in the cradle.

Making a Call on a Line while Receiving a Call on Another Line

If Line 1 is ringing and the corresponding indicator is flashing; it is still possible to make a call on Line 2.

1. Press the Line 2 button. This will automatically enable the speakerphone (you may now lift the handset or press the **Headset** button if another mode is desired).
2. Dial a phone number.
3. When finished; hand up the handset, or press the **Speaker** or **Headset** button depending on the mode you are using.

Receiving Calls with the Handset

When the phone rings, the corresponding line indicator flashes rapidly.

1. Pick up the handset (your phone automatically selects the ringing line).
2. When you are finished, hang up the handset.

Receiving Calls with the Speakerphone

When the phone rings, the corresponding line indicator flashes rapidly.

1. Press the **Speaker** button. The speakerphone turns on and automatically selects a line.
2. When you are finished, press the **Speaker** button again.

Receiving Calls with the Optional Headset

When the phone rings, the corresponding line indicator flashes rapidly.

1. Press the **Headset** button, and the phone automatically selects the line using the headset.
2. When finished, press the **Headset** button again.

NOTE: Whether you are making or receiving a call, the caller is disconnected if you press another line without putting the call on hold first.

NOTE: To converse while using the headset, the handset must be placed in the cradle.

Receiving Calls Simultaneously

When the phone rings on both lines simultaneously, the line indicators flash rapidly.

1. Press the corresponding line button. This will automatically enable the speakerphone (you may now lift the handset or press the **Headset** button if another mode is desired).
2. When finished; hand up the handset, or press the **Speaker** or **Headset** button depending on the mode you are using.

Switching Between the Speakerphone, Handset, and Headset

To switch to the speakerphone, press **Speaker**. The speakerphone indicator turns on.

To switch to the handset, pick up the handset. The speakerphone or headset turns off.

To switch to the headset, press **Headset**. The headset indicator turns on. Place the handset in the cradle.

Telephone Operation

Pre-Dialing Telephone Numbers

Pre-dialing lets you enter, check, and edit a telephone number before engaging the line. There are several ways to pre-dial a telephone number:

- Manually enter the telephone number, or
- Press one of the 16 One Touch dial buttons, or
- Press **DIR**, followed by the ▲ or ▼ button to search the phone book memory.
- Press **CID**, followed by the ▲ or ▼ button to scroll the CID memory,

Then -

1. Press the **Dial** button. The phone automatically selects a line and turns on the speakerphone.
2. Dial the number showing in the display.

NOTE: To enter a pause when pre-dialing, press the PAUSE button twice. (displays as "P", for example: 9P555-1234).

Call Timer

During a phone conversation, a built-in call timer displays the length of the call in minutes and seconds. When the call is finished, total time shows in the display for about 10 seconds. A call is timed even while it is on hold.

Mute

To have a private, off-line conversation, use the MUTE feature. The party on the telephone line cannot hear you. A conversation can be muted during speakerphone, handset, or headset use.

1. Press **Mute**. The mute indicator turns on.
2. Press **Mute** to cancel and return to your phone conversation.

NOTE: Switching modes from speakerphone to handset or headset cancels mute.

Hold

Placing a Call on Hold

1. Press the **Hold** button. The indicator for the line on hold flashes blue.
2. Hang up or press another line button.

Releasing a Call from Hold

Press the line button for the call on hold. The phone automatically goes into speakerphone mode.

*NOTE: If you want to change modes, lift the handset to switch to the handset, or press the **Headset** button to use the headset.*

Flash

Use the Flash button to activate custom calling services such as Call Waiting, which is available through your local telephone company.

Redial

To quickly redial the last number you dialed (up to 32 digits):

1. Pick up the handset, or press the **Speaker** or **Headset** button.
2. The line is selected automatically.
3. Wait for a dial tone.
4. Press the **Auto Redial** button.

Volume

The ringer, speaker, and handset/headset volumes can be set independently. Your telephone is preset but may be set to individual taste.

Ringer Volume

While the phone is in idle mode, press the **Vol + or Vol -** button to enter the ringer volume menu. You may choose from Level 1 to Level 6, or OFF.

1. Press the ◀ and ▶ button to select L1 or L2.
2. Use the **Vol + or Vol -** button to adjust the ring volume. The phone generates a 2-second long sample ring at the select setting for loudness verification.

Speakerphone, Handset, and Headset Volume

While using the phone press the **Vol + or Vol -** buttons to set the volume to a comfortable level. The phone stores the setting when you release the button.

Telephone Operation

Conference

This feature lets you connect two calls to make a conference call.

To connect with two calls:

1. Make a call and stay in talk mode.
2. Press the **Hold** button.
3. Press another line button to answer or make a second call.
4. When the second call connects, press **Confer**.

To disconnect one line, press the line button for the party you want to continue talking with and the other party is automatically disconnected.

To disconnect both lines, hang up the handset or press the **Speaker** button if you are using the speakerphone or press the **Headset** button if you are using the headset.

To keep both parties on-line but talk to one party:

1. Press the **Hold** button to place both lines on hold.
2. To talk with one caller, press the corresponding line button. The other line remains on hold.
3. To resume the conference call with both lines, press the **Confer** button.

Do Not Disturb

This feature disables an incoming call ring, within the time duration you selected. You can program the Do Not Disturb duration.

1. While the handset is on the cradle, press the **DND** button. The DND indicator flashes.
2. Use the **▲** or **▼** button to select the duration. You may choose from 15 minutes, 30 minutes, 45 minutes, 1 hour, or 2 hours and increase the duration by 1 hour intervals up to 24 hours.
3. Press the **Sel/Save** button to save your selection.
4. When the Do Not Disturb function is on, the DND indicator flashes. To turn off Do Not Disturb, press the **DND** button.

NOTE: When Do Not Disturb is On, you will still receive a ringing line indication, CID information, and New Call indicators.

Caller ID (CID)

Summary Screen

The summary screen shows the current time, current date and number of new calls to be reviewed. It is displayed until any button is pressed. Within 60 seconds of receiving a new call, the new caller information is displayed and the blue NEW CALL indicator flashes.

NOTE: The number of new calls is displayed until all new calls have been reviewed.

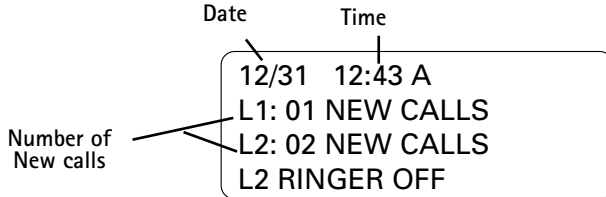

Receiving and Storing CID Records

This unit receives and displays information transmitted by your local phone company. This information can include the phone number, date, and time; or the name, phone number, date, and time. The unit stores up to 100 call records for later review. When the call log is full, a new call automatically replaces the oldest call. *NEW* appears in the display for calls received that have not been reviewed.

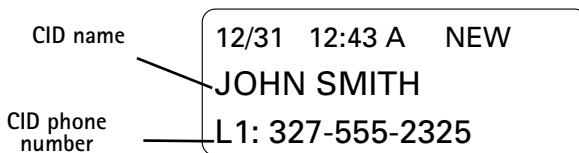

Reviewing CID Records

- Press the **CID** button to enter the CID review menu, then use the **▲** or **▼** buttons to scroll through the call records.

NOTE: When you scroll to the start/end of the list, END OF LIST appears in the display.

Caller ID

Saving CID Records to Memory/Phone Directory Memory

1. While a name and telephone number shows in the display, press **Sel/Save** if you want to edit the information. Then follow the steps in the Storing a Name and Number in Memory section to edit and store the record.
2. If you do not need to edit the name or number, press the **Store** button three times followed by the One Touch dial button, or press the **DIR** button to save the information in the Phone Directory memory.

Deleting a CID Record

To delete the record showing in the display, press the **Delete** button and then press the **Sel/Save** to confirm deletion.

Deleting All CID Records

This feature allows you to clear all CID records at once.

1. While viewing the CID record, press and hold the **Delete** button for two seconds. *Delete ALL CID RECORDS?* shows in the display.
2. Press the **Sel/Save** button again to confirm.

Dialing Back

When reviewing CID records, you can dial back the numbers showing on the display.

If You Programmed Your Local Area Code in the Setup Menu

1. Press the CID button to enter the CID review menu, then use **▲** or **▼** button to scroll to the desired number.
2. Press the **Dial** button. If you see a number with 7 digits (i.e. 555-1234), then the call was received from within your area code. However, this does not guarantee the call is a local call. If you see a number with 11 digits (i.e. 1-234-555-1234), then the call received was not from your area code. If the viewing number is not a Direct Dial Number provided by the phone company, the unit displays *CHANGE FORMAT?*
3. To adjust the phone number format, press the **Format** button. For instance, a 7-digit local number sometimes cannot be dialed because it requires a 10-digit or 11-digit format. Use the **Format** button to scroll through 7, 10, and 11-digit numbers.

7-digits: 7-digit telephone number (i.e. 555-5555)

10-digits: 3-digit area code + 7-digit telephone number (i.e. 425-555-5555)

11-digits: long distance code 1 + 3-digit area code + 7-digit telephone number (i.e. 1-425-555-5555)

4. To dial the displayed number, pick up the handset or press **Dial** again.

If You Did Not Program Your Local Area Code in the Setup Menu

1. Press the CID button first to go into the CID review mode, and then use the ▲ and ▼ button to scroll to the number you want to dial. You will only see 11-digit numbers (i.e. 1-234-555-1234).
2. Press **Dial** to dial back. You may adjust the number format if *FORMAT CHANGE?* shows in the display.

Call Waiting Caller ID

This feature lets you see (in the display) who is calling when you are on the phone and hear the call waiting tone in the receiver. The caller identification information appears in the display after you hear the tone.

IMPORTANT: In order to use this feature, you must subscribe to either the standard Name/Number Caller ID Service or Caller ID with Call Waiting Service. To know who is calling while you are on the phone, you must subscribe to Caller ID with Call Waiting Service.

Digital Answering System

This unit incorporates a digital answering system with a total voice recording capacity of approximately 40 minutes. The messages are saved in non-volatile memory and will not be lost even in the event of total power outage.

Once the recording capacity of the unit is reached or a line has its maximum number of 58 messages, the unit displays *VM MEMORY FULL* on the screen, and cannot record message for this mailbox.

Unit will announce a busy voice message to caller if system is busy and unable to serve the caller. Furthermore, this unit is able to answer and record caller messages while you are talking on the other line.

Answering System Indicator

Check the Answer L1 and L2 button/indicator for answering system status.

Off: Answering system is off.

On: Answering system is on.

Flashing: New voice message was received.

Digital Answering System

Answering System On / Off Status Check

Briefly press the **Answer L1** or **L2** button, it displays the answering status on LCD. For example, L2:ANSWER OFF.

To change status; press and hold the **Answer L1** button. Unit will display and announce the new status of the answering system.

Playback Messages

1. Press the **Play/Stop** button.
2. The voice messages status is displayed. Use the ◀ and ▶ to scroll to L1 or L2.
3. Press the **Sel/Save** button to start playback.

-OR-

The **Answer** button flashes when there are new messages in the mailbox. Press the corresponding **Answer** button to play messages.

4. During playback, press ▶ to skip to the next message.
5. During playback, press ◀ to return to the start of the current message. Press the ◀ button twice to go back to the previous message.
6. During playback, press **Delete** to delete to the current message. Press **Sel/Save** or **Delete** to confirm message delete.
7. During playback, press and hold **Delete** for 2 seconds to delete to the all messages. Press the **Sel/Save** or **Delete** button to confirm all message delete.
8. Press **Play/Stop** or **Exit** to stop and exit playback.

*NOTE: After playing a message, the unit will prompt you to keep or delete the message. If you want to keep it, press ▶ or ◀ key to keep it and play the next message. If you want to delete it, press the **Delete** or **Sel/Save** button to delete and continue to the next message.*

Memo Recording

1. Press Memo/Record button.
2. Use the ◀ and ▶ to scroll to L1 or L2.
3. Press the **Sel/Save** button to start recording.
4. Press the **Sel/Save** button again to stop recording. The recorded memo is saved as an incoming voice message.

NOTE: There is no time limit for memo recording. Messages can be recorded until recording capacity is reached.

2-Way Recording

To record an ongoing phone conversation;

1. During a phone conversation, press the **Memo/Record** button.
2. The unit starts recording the conversation immediately.
3. Press the **Sel/Save** button or hang up to stop recording.

NOTE: There is no time limit for 2-way record. Messages can be recorded until recording capacity is reached.

Remote Access

1. Dial the telephone number and wait for the unit to answer.

IMPORTANT NOTE: Unit will not answer until after 10 ring if answering system is not activated.

2. After unit answers, enter your 3 digit remote password.
3. Follow the voice menu to use the answering system's remote functions.

Press [1] to review.

Press [2] to play message, press [2] again to stop.

Press [3] to skip.

Press [4] to turn on and off the answering system.

Press [7] to review menu again.

Press [0] while playing a message to erase.

4. Simply hang-up when finished.

NOTE: After pressing [2], the unit will ask for the mailbox number to be key in. The user must press "1" to select mailbox #1 (line 1), or press "2" to select mailbox #2 (line 2).

Memory

Direct Access Memory & Directory Memory

Storing a Name and Number in Memory

1. Press the **Store** button. *ENTER DIGITS* shows in the display.
2. Use the touch-tone pad to enter the number you want to store (up to 25 digits).

*NOTE: If you make a mistake, press the **Delete** button to delete the last digit and back one space.*

*NOTE: You can press the **Direct Access Memory** button in combination with the digits while enter the digits for memory link.*

3. Press the **Sel/Save** or **Store** button.
4. Use the touch-tone pad to enter a name (up to 16 characters). More than one letter is stored in each of the number keys. For example, to enter Bill Smith, press the 2 key twice for the letter B. Press the 4 key 3 times for the letter l. Press the 5 key 3 times for the letter L. Press the 5 key 3 times for the second letter L, and press the 1 key to insert a space between the first and last name. Press the 7 key 4 times for the letter S; press the 6 key once for the letter M; press the 4 key 3 times for the letter l; press the 8 key for the letter T; press the 4 key twice for the letter H.

*NOTE: If you make a mistake, press the **Delete** button to delete the last letter and back up one space.*

5. Press the **Sel/Save** or **Store** button. *ENTER LOCATION* shows in the display.
6. Enter the memory location:
 - Press the **DIR** button to save the record in Directory Memory

OR

- Press a One Touch dial button to save the record in Direct Access Memory.
7. For future reference, write the name or number of the parties stored in each location on the corresponding spaces on the memory index card.

*NOTE: If you press the **Exit** button before selecting the location to save the record, it will exit without saving any changes.*

Reviewing Stored Names & Numbers

1. Press the **DIR** button.
2. Use the **▲** and **▼** button to review the records stored in Directory Memory. Or press the number key to review the records with the name starting with the corresponding alphabet.

OR

1. Press a One Touch dial button to review the record stored in Direct Access Memory.

Changing a Stored Name or Number

1. Press **DIR**.
2. Use the **▲** and **▼** button to scroll to the desired memory.
3. Press the **Sel/Save** button and edit the content according to the steps in the "Storing a Name & Number in Memory" section.

OR

1. Press a One Touch dial button.
2. Press the **Sel/Save** button and edit the content according to the steps in the Storing a Name and Number in Memory section.

Storing the Last Number Dialed

1. Press the **Store** button.
2. Press the **Auto Redial** button to view the last number dialed.
3. Press the **Sel/Save** button to save the number.
4. Follow the steps in the "Storing a Name and Number in Memory" section to continue name editing and to save the record.

Storing a Pause

Use the **#/Pause** button (press twice) to insert a pause (displays as "P") when a delay is needed in the dialing sequence (for example, when you must dial a 9 to get an outside line or when you must enter codes to access your bank's information line).

Memory

Dialing a Stored Number

If the number is stored in the Directory Memory,

1. Pick up the handset, or press **Speaker** or **Headset**.
2. Wait for the dial tone.
3. Press the **DIR** button, and use the ▲ and ▼ button to find the number.
4. Press the **Dial** button and the number automatically dials.

If the number is stored in the Direct Access Memory,

1. Pick up the handset, or press **Speaker** or **Headset**.
2. Wait for the dial tone.
3. Press the One Touch dial button, and the number automatically dials.

Chain Dialing

This process allows you to dial a succession of stored numbers from separate memory locations. This is useful when you must dial several sequences of numbers, such as with frequent calls via a telephone company long distance provider.

For example

Memory location

| | |
|--|---|
| Local access number of long distance company | 6 |
| Authorization code (ID) | 7 |
| Long distance phone number | 8 |

Using

1. Press the line you want.
2. Press One Touch dial 6.
3. Press One Touch dial 7.
4. Press One Touch dial 8.

Deleting All Directory Memory

This feature allows you to clear all memory saved in the directory at once.

1. Press the **Menu** button.
2. Use the **▲** or **▼** buttons to scroll to *PHONE SETTING*.
3. Press the **Sel/Save** button.
4. Use the **▲** or **▼** buttons to scroll to *MEMORY CLEAR*.
5. Press the **Sel/Save** button.
6. Press the **▲** or **▼** button to scroll to *YES*.
7. Press **Sel/Save** to confirm all directory memory deletion. If you want to start over, press **Exit** once to return to the previous menu level.

Auto Redial Function

This feature allows you to automatically redial the last number or re-try after a busy tone is received.

1. After getting the busy tone, place the handset back on the cradle (or press **Speaker**) to hang up the call.
2. Press the **Auto Redial** button.
3. The phone will automatically redial the last dialed number.
4. The speaker LED blinks and the speaker is on which allows you to listen for the call to connect. However, the microphone is muted at this point.
5. If the caller answers, you can lift up the handset (or press **Speaker**) to start the conversation.
6. If the line is still busy, the unit will automatically drop the line and wait for 45 seconds, then attempt to make the call again. During this 45 second waiting period, the Auto Redial LED will blink, and the unit will beep every 15 seconds.
7. The phone can try a maximum of 10 times to do auto redial.

Other Information

Enhanced Full Duplex Speakerphone

The sound quality of a speakerphone is highly dependent upon both the telephone line condition and the acoustic surroundings of the room. In order to get the best sound quality from your speakerphone, avoid surroundings that tend to degrade the performance such as:

- * glass top surfaces
- * large glass windows close to the speakerphone
- * vaulted ceilings
- * non-carpeted floors
- * fan noise from laptops, projectors or ventilation systems (on either end of the call)

Your new speakerphone is designed to adapt, as much as possible, to these unfriendly surroundings by performing a "self-calibration" at the beginning of each speakerphone conversation.

1. This calibration samples the sound from both sides of the conversation. Depending upon the surroundings and the conversation, this calibration may take up to 30 seconds to complete. Typically the calibration will complete in less than 10 seconds.
2. During this calibration, both parties in the conversation may hear a faint echo, which will fade off as your speakerphone adapts itself to its surroundings and the condition of the phone line.
3. If the surroundings change during the conversation (such as the speakerphone being moved) the calibration will adjust accordingly. This adjustment samples both sides of the conversation again, and may result in a temporary faint echo for several seconds.

This special "self-calibration" feature is only activated when speakerphone mode is activated. When using the handset or a headset your telephone operates as normal.

Preset Equalizer

To further optimize the sound quality of your speakerphone, it also has an internal audio equalizer with four available settings. These settings adjust the tone of the speakerphone to your personal preference. While using your telephone in speakerphone mode, simply press the Preset EQ button and cycle through these four choices. Pick the one that sounds the best to you.

1. **FLAT** - No equalization adjustment is applied to the tone
2. **LOW** - Emphasizes the deep rich bass tones of the conversation
3. **HIGH** - Emphasizes the higher and sharper tones of the conversation
4. **VOICE CLARITY** - Optimizes your speakerphone tone and sound quality

Like the self-calibration described above, the tone equalizer is only activated when speakerphone mode is activated. If you press the **Preset EQ** button while using the handset or a headset, you will hear an error beep, but there will be no difference in the tone of the conversation.

Display Messages

The following special messages indicate the status of a message or the unit:

| | |
|------------------------|---|
| NO CALLS | The CID memory log is empty. |
| UNKNOWN CALLER | The incoming call does not have CID service or their service area is not linked to yours. If <i>UNKNOWN CALLER</i> appears along with a calling number, the name information for that number was not available. |
| BLOCKED CALL | The caller is registered as "Private Number" and their CID information is withheld. |
| INCOMPLETE DATA | Caller information has been interrupted or corrupted during transmission. |
| REPLACE BATTERY | You need to replace batteries to prevent data/power loss. |
| END OF LIST | You are at the beginning or the end of the CID memory log. |

Other Information

Troubleshooting Guide

No dial tone

- Check or repeat installation steps:
 - Make sure the telephone line cords are connected to the phone and the wall jack.
Make sure the cords are not damaged.
 - Make sure the hook switch pops up when the handset is lifted.
 - Check the Speaker button. Is the indicator off?
 - If using the Headset, ensure that the headset plug is fully inserted into the jack.
 - Disconnect the phone from the wall jack and connect another phone to the same jack. If there is no dial tone in the second phone, the problem might be your wiring or local service.
-

You cannot be heard by the other party.

- Make sure the handset or headset cord is connected properly and securely.
 - If using the Headset, ensure that the headset plug is fully inserted into the jack.
 - Make sure MUTE is not turned on.
-

Phone does not ring.

- Make sure the ringer is turned on.
 - You may have too many extension phones on your line. Try unplugging some phones.
 - See solutions for "No dial tone."
 - Make sure Do Not Disturb is not turned on.
-

Incoming voice too low or none at all.

- Check and adjust volume control setting.
 - If using the Headset, ensure that the headset plug is fully inserted into the jack.
-

Memory dialing doesn't work

- Make sure you program the One Touch dial keys correctly.
 - Make sure you follow proper dialing sequence.
-

General Product Care

To keep your telephone working and looking good, follow these guidelines:

- Avoid putting the phone near heating appliances and devices that generate electrical noise (for example, motors or fluorescent lamps).
- DO NOT expose to direct sunlight or moisture.
- Avoid dropping the handset, as well as other rough treatment to the phone.
- Clean the phone with a soft cloth.
- Never use a strong cleaning agent or abrasive powder because this will damage the finish.
- Retain the original packaging in case you need to ship the phone at a later date.

Accessories



AC power adaptor

5-2719



Headset

5-2425

To place order, have your Visa, MasterCard, or Discover Card ready and call toll-free 1-800-338-0376.

A shipping and handling fee will be charged upon ordering. We are required by law to collect appropriate sales tax for each individual state, country, and locality to which the merchandise is being sent.

Items are subject to availability.

Warranty Information

Warranty Assistance

If trouble is experienced with this equipment, for warranty information, please contact customer service at **1-800-511-3180**. If the equipment is causing harm to the telephone network, the telephone company may require that you disconnect the equipment until the problem is resolved.

Any unauthorized repairs, changes or modifications not expressly approved by Thomson Inc. could void the user's authority to operate this product. For instructions on how to obtain a replacement unit, refer to the warranty included in this guide or call customer service at **1-800-511-3180**.

Or refer inquiries to:

Thomson Inc.
Manager, Consumer Relations
P O Box 1976
Indianapolis, IN 46206

Attach your sales receipt to this booklet for future reference or jot down the date this product was purchased or received as a gift. This information will be valuable if service should be required during the warranty period.

Purchase Date _____

Name of Store _____

Limited Warranty

What your warranty covers:

- Defects in materials or workmanship.

For how long after your purchase:

- Two years, from date of purchase.
(The warranty period for rental units begins with the first rental or 45 days from date of shipment to the rental firm, whichever comes first.)

What we will do:

- Provide you with a new unit. The exchange unit is under warranty for the remainder of the original product's warranty period.

How you get service:

- Properly pack your unit. Include any cables, etc., which were originally provided with the product. We recommend using the original carton and packing materials.
- "Proof of purchase in the form of a bill of sale or receipted invoice which is evidence that the product is within the warranty period, must be presented to obtain warranty service." For rental firms, proof of first rental is also required. Also print your name and address and a description of the defect. Send via standard UPS or its equivalent to:

Thomson Inc.
11721 B Alameda Ave.
Socorro, Texas 79927

- Pay any charges billed to you by the Exchange Center for service not covered by the warranty.
- Insure your shipment for loss or damage. Thomson Inc. accepts no liability in case of damage or loss.
- A new unit will be shipped to you freight prepaid.

What your warranty does not cover:

- Customer instruction. (Your Owner's Manual provides information regarding operating instructions and user controls. Any additional information, should be obtained from your dealer.)
- Installation and setup service adjustments.
- Batteries.
- Damage from misuse or neglect.
- Products which have been modified or incorporated into other products.
- Products purchased or serviced outside the USA.
- Acts of nature, such as but not limited to lightning damage.

Other Information

Product Registration:

- Please complete and mail the Product Registration Card packed with your unit. It will make it easier to contact you should it ever be necessary. The return of the card is not required for warranty coverage.

Limitation of Warranty:

- THE WARRANTY STATED ABOVE IS THE ONLY WARRANTY APPLICABLE TO THIS PRODUCT. ALL OTHER WARRANTIES, EXPRESS OR IMPLIED (INCLUDING ALL IMPLIED WARRANTIES OF MERCHANTABILITY OR FITNESS FOR A PARTICULAR PURPOSE) ARE HEREBY DISCLAIMED. NO VERBAL OR WRITTEN INFORMATION GIVEN BY THOMSON INC., ITS AGENTS, OR EMPLOYEES SHALL CREATE A WARRANTY OR IN ANY WAY INCREASE THE SCOPE OF THIS WARRANTY.
- REPAIR OR REPLACEMENT AS PROVIDED UNDER THIS WARRANTY IS THE EXCLUSIVE REMEDY OF THE CONSUMER. THOMSON INC. SHALL NOT BE LIABLE FOR INCIDENTAL OR CONSEQUENTIAL DAMAGES RESULTING FROM THE USE OF THIS PRODUCT OR ARISING OUT OF ANY BREACH OF ANY EXPRESS OR IMPLIED WARRANTY ON THIS PRODUCT. THIS DISCLAIMER OF WARRANTIES AND LIMITED WARRANTY ARE GOVERNED BY THE LAWS OF THE STATE OF INDIANA. EXCEPT TO THE EXTENT PROHIBITED BY APPLICABLE LAW, ANY IMPLIED WARRANTY OF MERCHANTABILITY OR FITNESS FOR A PARTICULAR PURPOSE ON THIS PRODUCT IS LIMITED TO THE APPLICABLE WARRANTY PERIOD SET FORTH ABOVE.

How state law relates to this warranty:

- Some states do not allow the exclusion nor limitation of incidental or consequential damages, or limitations on how long an implied warranty lasts so the above limitations or exclusions may not apply to you.
- This warranty gives you specific legal rights, and you also may have other rights that vary from state to state.

If you purchased your product outside the USA:

- This warranty does not apply. Contact your dealer for warranty information.

| | | | |
|----------------------------------|----|------------------------------------|----|
| 2-Way Recording | 33 | Direct Access Memory & Directory | |
| A | | Memory | 34 |
| Accessory Information | 47 | Display Language | 13 |
| After Hours | 22 | Display Messages | 39 |
| Answering System Indicator | 31 | Do Not Disturb | 28 |
| Answering System On / Off | | E | |
| Status Check | 32 | Enhanced Full Duplex Speakerphone | 38 |
| Auto Redial Function | 37 | Equipment Approval Information | 2 |
| B | | F | |
| Base Layout | 7 | Flash | 27 |
| C | | Flash Time | 17 |
| Call Alert Tone | 16 | G | |
| Call Screening | 21 | General Product Care | 41 |
| Call Timer | 26 | H | |
| Call Waiting Caller ID | 31 | Hearing Aid Compatibility | 3 |
| Caller ID (CID) | 29 | Hold | 27 |
| Chain Dialing | 36 | Hour Format | 14 |
| Changing a Stored Name or Number | 35 | I | |
| Conference | 28 | Important Information | 2 |
| Configure Out-Going Announcement | 23 | Important Installation Information | 8 |
| Connections and Setup | 7 | Installation | 8 |
| D | | Installing the Phone | 9 |
| Data Port | 12 | Interference Information | 3 |
| Deleting a CID Record | 30 | Introduction | 6 |
| Deleting All CID Records | 30 | K | |
| Deleting All Directory Memory | 37 | Key Tone Volume | 15 |
| Dialing a Stored Number | 36 | | |
| Dialing Back | 30 | | |
| Digital Answering System | 31 | | |

Index

L

| | |
|------------------|----|
| LCD Backlight | 14 |
| LCD Contrast | 14 |
| Licensing | 3 |
| Limited Warranty | 43 |
| Local Area Code | 16 |

M

| | |
|---|----|
| Making a Call on a Line while Receiving a Call on Another Line | 24 |
| Making Calls with the Handset | 24 |
| Making Calls with the Optional Headset | 24 |
| Making Calls with the Speakerphone | 24 |
| Manually Setting the Date and Time | 13 |
| Memo Recording | 32 |
| Memory | 34 |
| Message Length | 20 |
| Mute | 26 |

N

| | |
|--------------------|----|
| New Call Indicator | 18 |
|--------------------|----|

O

| | |
|--|----|
| Other Information | 38 |
| Out-Going Announcement Introduction | 18 |
| Out-Going Announcement Playback | 19 |
| Out-Going Announcement RECORD | 19 |

P

| | |
|-------------------------------|----|
| Parts Checklist | 8 |
| Placing a Call on Hold | 27 |
| Playback Messages | 32 |
| Pre-Dialing Telephone Numbers | 26 |
| Preset Equalizer | 39 |
| Programming the Telephone | 13 |

R

| | |
|--|----|
| Receiving and Storing CID Records | 29 |
| Receiving Calls Simultaneously | 25 |
| Receiving Calls with the Handset | 25 |
| Receiving Calls with the Optional Headset | 25 |
| Receiving Calls with the Speakerphone | 25 |
| Redial | 27 |
| Regional Area Codes | 17 |
| Releasing a Call from Hold | 27 |
| Remote Access | 33 |
| Remote Password | 21 |
| Restoring the Defaults | 23 |
| Reviewing CID Records | 30 |
| Reviewing Stored Names & Numbers | 35 |
| Ring Delay | 20 |
| Ring Tone | 15 |
| Ringer Volume | 27 |

S

| | |
|--|----|
| Saving CID Records to Memory/Phone Directory Memory | 30 |
| Speakerphone, Handset, and Headset Volume | 27 |
| Storing a Name and Number in Memory | 34 |
| Storing a Pause | 35 |
| Storing the Last Number Dialed | 35 |
| Summary Screen | 29 |
| Switching Between the Speakerphone, Handset, and Headset | 25 |

T

| | |
|-----------------------------|----|
| Telephone Jack Requirements | 8 |
| Telephone Operation | 24 |
| Troubleshooting Guide | 40 |

V

| | |
|--------|----|
| Volume | 27 |
|--------|----|

W

| | |
|-------------------------|----|
| Wall Mounting the Phone | 12 |
| Warranty Assistance | 42 |
| Work Hours | 22 |

Visit the RCA web site at www.rca.com

Please do not send any products to the Indianapolis address listed in this manual or on the carton. This will only add delays in service for your product.

Thomson Inc.

101 W. 103rd Street
Indianapolis, IN 46290-1102

© 2008 Thomson Inc.

Trademark(s) ® Registered

Marca(s) Registrada(s)

Model 25205
00019577 (Rev. 3 DOM E/S)
08-23
Printed in China



RCA

Teléfono con Altavoz de Dos Líneas Sistema de Contestadora con Identificador de Llamada en Espera Guía del Usuario

Por favor lea este manual
antes de operar este producto
por primera vez.



Modelo 25205

Información Importante

Información sobre la Aprobación de Equipo

El equipo de su teléfono está aprobado para la conexión con la red Telefónica Pública (Public Switched Telephone Network) y cumple con los requisitos establecidos en las secciones 15 y 68 de las Reglas y Regulaciones de la FCC y con los Requerimientos Técnicos para Equipos de Terminales Telefónicas (Technical Requirements for Telephone Terminal Equipment), publicado por ACTA.

1 Notificación a la Compañía Telefónica Local

En la parte de abajo de este equipo hay una etiqueta que indica, entre otra información, el número de US y el Número de Equivalencia de Timbres (REN) para este equipo. Usted debe, cuando sea requerido, proveer esta información a su compañía telefónica.

El REN es útil para determinar el número total de artefactos que Ud. puede conectar a su línea telefónica, todavía asegurando que todos estos artefactos sonarán cuando se llame su número telefónico. En la mayoría de las áreas (pero no en todas), el total de los números REN de todos los artefactos conectados a una línea no debe exceder 5. Para estar seguro del número total de artefactos que Ud. pueda conectar a su línea (determinado por el REN), Ud. deberá ponerse en contacto con su compañía telefónica local.

Cualquier enchufe y conexión que se utilice para conectar este equipo al cableado del edificio y a la red telefónica, debe estar en conformidad con el reglamento de la FCC Parte 68 que ha sido adoptado por la ACTA. Un cable telefónico y un enchufe modular que han sido aprobados y están en conformidad con dicho reglamento han sido provistos con este producto. Están diseñados para ser conectados a un enchufe modular compatible, que también esté en conformidad. Para más detalles, vea las instrucciones para la instalación.

NOTAS:

- No se puede usar este equipo con un teléfono de previo pago proveído por la compañía telefónica.
- Las líneas compartidas son sujetas a las tarifas del estado, y por eso, es posible que Ud. no pueda usar su propio equipo telefónico si Ud. estuviera compartiendo la misma línea telefónica con otros abonados.
- Se debe notificar la compañía telefónica cuando se desconecte permanentemente su teléfono de la línea.
- Si su casa tiene algún equipo de alarma especial conectado a la línea telefónica, asegúrese que la instalación de este producto no desactive su equipo de alarma. Si usted tiene alguna pregunta sobre qué puede desactivar su equipo de alarma, consulte a su compañía telefónica ó a un instalador calificado.

El número de la US está ubicado en el fondo de la base

El numero REN esta ubicado en el fondo de la base

2 Derechos de la Compañía Telefónica

Si su equipo cause algún problema en su línea que pudiera dañar la red telefónica, la compañía telefónica siempre que sea posible le avisará de la posible interrupción temporal de su servicio. En caso que la compañía no pudiera avisarle de antemano y hubiera necesidad de tomar tal acción, la compañía telefónica podrá interrumpir su servicio inmediatamente. En caso de tal interrupción telefónica temporal la compañía debe : (1) darle aviso al momento de tal interrupción temporal de servicio, (2) concederle a Ud. la oportunidad de corregir la situación, (3) informarle a Ud. de sus derechos de presentar una queja a la Comisión de acuerdo con los procedimientos dictados en la Subparte E de la Parte 68 de las Regulaciones y Reglas de la FCC.

La compañía telefónica puede hacer los cambios en sus instalaciones de comunicación, en equipos, en sus funcionamientos ó procedimientos que digne necesarios para el manejo de sus negocios y que no sean incompatibles con las Reglas y Regulaciones de l a FCC. Si estos cambios pudieran alterar el uso ó el funcionamiento de su equipo telefónico, la compañía telefónica deberá darle aviso adecuado en escrito para que Ud. goce de un servicio ininterrumpido.

Información de Interferencias

Este artefacto cumple con la Parte 15 de las Reglas de la FCC. Su funcionamiento es sujeto a las dos condiciones siguientes: (1) Este artefacto no puede causar interferencia dañosa, y (2) Este artefacto debe aceptar cualquier interferencia recibida, incluyendo interferencia que puede causar un funcionamiento no deseado.

Este equipo ha sido probado y cumple con los límites para un artefacto digital de la Clase B, de conformidad con la Parte 15 de las Reglas de la FCC. Estos límites han sido diseñados para proporcionar una protección razonable contra una interferencia dañosa que pueda existir en una instalación doméstica.

Este equipo genera, usa y puede radiar la energía de frecuencia de una radio y, si no fuera instalado y usado de acuerdo con las instrucciones, puede causar interferencia dañosa a las transmisiones radiales. Sin embargo, no hay garantía que la interferencia no ocurrirá en una instalación en particular.

La aislamiento de comunicaciones no puede ser asegurada al usar este producto.

Si este equipo causa en efecto una interferencia dañosa a la recepción de la radio ó de la televisión, lo cual puede ser determinado apagando y prendiendo el equipo, le animamos a Ud. de tratar de corregir la interferencia por medio de una (ó más) de las sugerencias siguientes:

- Cambie la posición ó la ubicación de la antena (quiere decir la antena de la radio ó de la televisión que está recibiendo la interferencia).
- Cambie la posición ó cambie la ubicación y aumente la distancia entre el equipo de telecomunicaciones y la antena receptora de la radio ó de la televisión que está recibiendo la interferencia.
- Conecte el equipo de telecomunicaciones a una toma en un circuito diferente del circuito al cual la antena receptora esté conectada.

Si estas medidas no eliminan la interferencia, favor de consultar a su distribuidor ó a un técnico de radio/televisión experto por otras sugerencias. También, la Comisión Federal de Comunicaciones (FCC) ha preparado un folleto muy útil, "How To Identify and Resolve Radio/TV Interference Problems" ("Como Identificar y Resolver Problemas de Interferencia de Radio/Televisión"). Este folleto se puede obtener del U.S. Government Printing Office, Washington, D.C. 20402. Favor de especificar el número 004-000-00345-4 cuando haga su pedido.

Aviso: Los cambios ó las modificaciones no no expreso aprobados por el partido responsable de conformidad podían anular la autoridad del usuario para funcionar el equipo.

Licensing

Con licencia bajo la patente US 6,427,009.

Compatibilidad con Audífonos (CCA)

Se juzga que este teléfono es compatible con audífonos, en base a las normas de la FCC.

Tabla de Contenido

| | | | |
|---|-----------|--|-----------|
| INFORMACIÓN IMPORTANTE | 2 | OPERACIÓN DEL TELÉFONO..... | 24 |
| INFORMACIÓN SOBRE LA APROBACIÓN DE EQUIPO | 2 | OPERACIÓN DEL TELÉFONO | 24 |
| INFORMACIÓN DE INTERFERENCIAS..... | 3 | PARA HACER LLAMADAS CON EL AURICULAR..... | 24 |
| LICENSING | 3 | PARA HACER LLAMADAS CON EL ALTAVOZ..... | 24 |
| COMPATIBILIDAD CON AUDÍFONOS (CCA)..... | 3 | PARA HACER LLAMADAS | |
| INTRODUCCIÓN..... | 6 | CON LOS AUDÍFONOS OPCIONALES..... | 24 |
| CONEXIÓN Y PROGRAMACIÓN | 7 | PARA HACER UNA LLAMADA EN UNA LÍNEA MIENTRAS | |
| FORMATO DE LA BASE | 7 | RECIBE UNA LLAMADA EN OTRA LÍNEA..... | 24 |
| LISTA DE PARTES..... | 8 | PARA RECIBIR LLAMADAS CON EL AURICULAR..... | 25 |
| REQUERIMIENTOS PARA ENCHUFE TELEFÓNICO..... | 8 | PARA RECIBIR LLAMADAS CON EL ALTAVOZ..... | 25 |
| INSTALACIÓN | 8 | PARA RECIBIR LLAMADAS | |
| INFORMACIÓN IMPORTANTE PARA LA INSTALACIÓN.. | 8 | CON LOS AUDÍFONOS OPCIONALES..... | 25 |
| PARA INSTALAR EL TELÉFONO | 9 | PARA RECIBIR LLAMADAS SIMULTANEAMENTE | 25 |
| TERMINAL DE DATOS | 12 | PARA CAMBIAR ENTRE ALTAVOZ, | |
| PARA MONTAR LA BASE SOBRE LA PARED..... | 12 | AURICULAR Y AUDÍFONOS | 25 |
| PARA PROGRAMAR EL TELÉFONO..... | 13 | PRE-MARCADO DE NÚMEROS TELEFÓNICOS | 26 |
| IDIOMA DE LA PANTALLA..... | 13 | TEMPORIZADOR DE LLAMADAS..... | 26 |
| PARA PROGRAMAR LA FECHA | | ENMUDECEDOR..... | 26 |
| Y HORA MANUALMENTE..... | 13 | EN ESPERA | 27 |
| FORMATO DE LA HORA | 14 | PARA PONER UNA LLAMADA EN ESPERA | 27 |
| CONTRASTE DEL LCD | 14 | PARA LIBERAR UNA LLAMADA EN ESPERA | 27 |
| LA LUZ DE FONDO DEL LCD | 14 | BOTÓN DE SERVICIOS ESPECIALES ("FLASH") | 27 |
| TONO DE TIMBRE | 15 | PARA VOLVER A MARCAR ("REDIAL") | 27 |
| VOLUMEN DEL TONO DE TECLA..... | 15 | VOLUMEN | 27 |
| TONO PARA ALERTA DE LLAMADA..... | 16 | VOLUMEN DEL TIMBRE | 27 |
| CLAVE DE ÁREA LOCAL..... | 16 | VOLUMEN DEL ALTAVOZ, AURICULAR, ó AUDÍFONOS.. | 27 |
| CLAVES DE ÁREA REGIONALES | 17 | CONFERENCIA..... | 28 |
| TIEMPO PARA SERVICIOS ESPECIALES ("FLASH")... | 17 | FUNCIÓN DE NO MOLESTAR | 28 |
| INDICADOR DE LLAMADA NUEVA | 18 | | |
| INTRODUCCION DEL MENSAJE DE SALIDA | 18 | | |
| REPRODUCCIÓN DEL MENSAJE DE SALIDA | 19 | | |
| GRABACION DEL MENSAJE DE SALIDA | 19 | | |
| PARA RESTABLECER LAS PROGRAMACIONES DE | | | |
| FÁBRICA..... | 23 | | |

FUNCIONES DEL IDENTIFICADOR DE LLAMADAS (CALLER ID).....29

 FUNCIONES DEL IDENTIFICADOR DE LLAMADAS (CALLER ID) 29

 PANTALLA SUMARIO 29

 PARA RECIBIR Y ALMACENAR ARCHIVOS DEL IDENTIFICADOR DE LLAMADAS 29

 PARA REVISAR ARCHIVOS DEL IDENTIFICADOR DE LLAMADAS..... 29

 PARA SALVAR ARCHIVOS DEL IDENTIFICADOR DE LLAMADAS A LA MEMORIA /DIRECTORIO DE MEMORIA..... 30

 PARA BORRAR UN ARCHIVO DEL IDENTIFICADOR DE LLAMADAS..... 30

 PARA BORRAR TODOS LOS ARCHIVOS DEL IDENTIFICADOR DE LLAMADAS 30

 PARA VOLVER A MARCAR..... 30

 SI USTED PROGRAMÓ SU CLAVE DE ÁREA EN EL MENÚ DE PROGRAMACIÓN 30

 SI USTED NO PROGRAMÓ SU CLAVE DE ÁREA EN EL MENÚ DE PROGRAMACIÓN31

 CALLER ID (IDENTIFICADOR DE LLAMADAS) CON CALL WAITING (LLAMADA EN ESPERA) 31

 SISTEMA DE CONTESTADORA DIGITAL..... 31

 INDICACIÓN DE RESPUESTA..... 31

 CHEQUEO DEL STATUS DE CONTESTADORA ENCENDIDA/APAGADA..... 32

 REPRODUCCIÓN DE MENSAJES 32

 GRABACIÓN DE MEMO 32

 GRABACIÓN DE 2 VIAS..... 33

 ACCESO REMOTO 33

MEMORIA 34

 MEMORIA DE ACCESO DIRECTO Y DIRECTORIO DE MEMORIA34

 PARA ALMACENAR UN NOMBRE Y NÚMERO EN LA MEMORIA 34

 PARA REVISAR NOMBRE Y NÚMEROS ALMACENADOS..... 35

 PARA CAMBIAR UN NOMBRE Ó NÚMERO ALMACENADO..... 35

 PARA ALMACENAR UNA PAUSA..... 35

 PARA MARCAR UN NÚMERO ALMACENADO..... 36

 MARCADO EN CADENA..... 36

 PARA BORRAR TODAS LAS MEMORIAS DEL DIRECTORIO..... 37

 FUNCIÓN DE REMARCAO AUTOMÁTICO..... 37

OTRA INFORMACIÓN 38

 TELÉFONO CON ALTAVOZ

 FULL DUPLEX AMPLIADO 38

 PRESELECCIÓN DE ECUALIZADOR 39

 MENSAJES DE LA PANTALLA..... 39

 GUÍA PARA SOLUCIÓN DE PROBLEMAS..... 40

 CUIDADO GENERAL DEL PRODUCTO 41

 INFORMACIÓN DE ACCESORIOS 41

GARANTÍA INFORMACIÓN 42

 AYUDA DE LA GARANTÍA 42

 GARANTÍA LIMITADA..... 43

ÍNDICE 45

ADVERTENCIA: PARA PREVENIR EL RIESGO DE UNFUEGO O DE UNA SACUDIDA ELECTRICA, NO EXPONGA ESTE APARATO A LA LLUVIA O A LA HUMEDAD.

| | | |
|--|---|---|
|  <p>EL RELÁMPAGO Y/LA PUNTA DE FLECHA DENTRO DEL TRIANGULO ES UNA SEÑAL DE ADVERTENCIA. ALERTÁNDOLE A U.D. DE QUE HAY VOLTAJE PELIGROSO* DENTRO DEL PRODUCTO.</p> | <p>ATTENTION: RIESGO DE SACUDIDA ELECTRICA NO ABRA</p> <p>CUIDADO: PARA REDUCIR EL RIESGO DE UNA SACUDIDA ELECTRICA, NO quite LA CUBIERTA (O PARTE POSTERIOR) NO USE PARTES DE REPUESTO DENTRO. CONSULTE A ALGUNA PERSONA CALIFICADA DEL SERVICIO DE REPARACIONES.</p> |  <p>EL SIGNO DE EXCLAMACION DENTRO DEL TRIANGULO ES UNA SEÑAL DE ADVERTENCIA. ALERTÁNDOLE A U.D. DE QUE EL PRODUCTO, TRAE INCLUIDO, INSTRUCCIONES MUY IMPORTANTES.</p> |
| <p>VEA ADVERTENCIA EN LA PARTE POSTERIOR/BASE DEL PRODUCTO.</p> | | |

Introducción



CUIDADO: Cuando utilice equipo telefónico, hay instrucciones básicas de seguridad que siempre deben seguirse. Refiérase a la guía de INSTRUCCIONES DE SEGURIDAD IMPORTANTES provista con este producto y guárdela para referencia futura.

Su teléfono con Identificador de Llamada almacena y muestra información específica, provista por su compañía telefónica local, a suscriptores al servicio de Identificador de Llamadas ó servicios de identificación similares.

Su teléfono con Identificador de Llamadas le permite:

- Identificar a la persona que llama antes de que usted conteste el teléfono.
- Ver la hora y fecha de cada llamada entrante.
- Grabar hasta 100 mensajes del Identificador de Llamadas en secuencia.
- Saber quién llamó mientras usted estaba fuera.

Para aprovechar al máximo su nuevo teléfono, le sugerimos que se tome unos minutos ahora mismo para leer esta guía del usuario.

IMPORTANTE: Para poder utilizar este aparato, usted debe suscribirse, ya sea al Servicio Estándar de Identificador de Nombre/ Número, ó al servicio de Identificador de Llamada en Espera. Para saber quién llama mientras usted está en el teléfono, usted debe suscribirse al servicio de Identificador de Llamada en Espera.

Formato de la Base

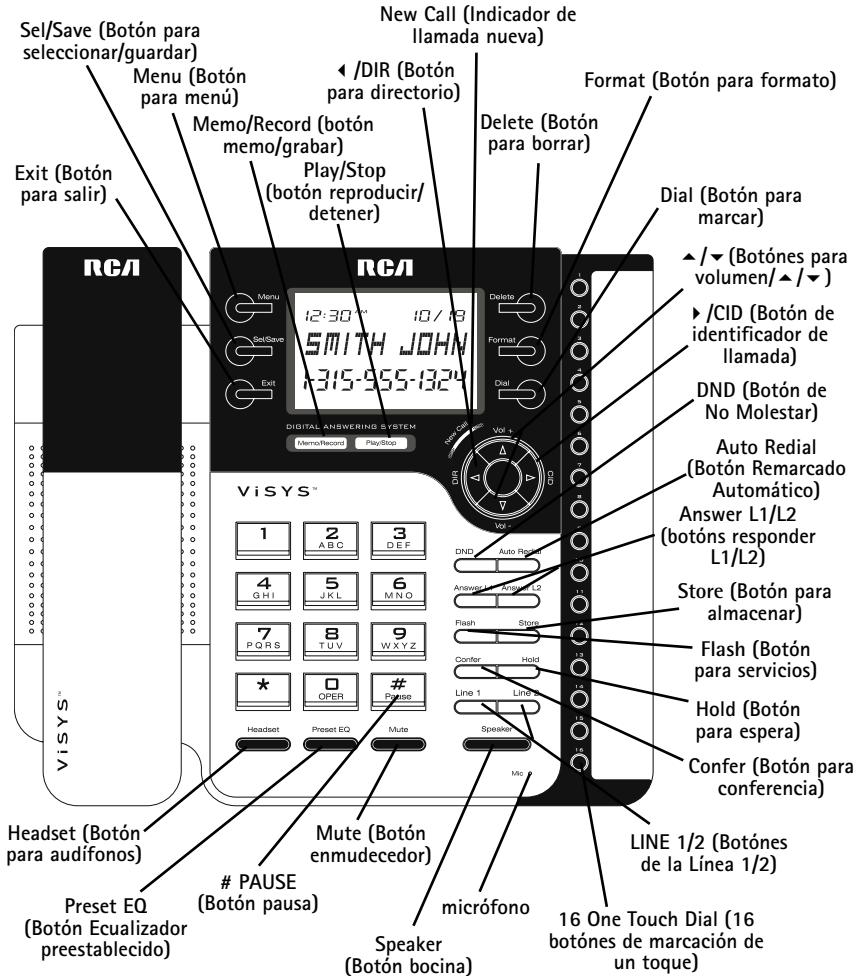

Conexión y Programación

Lista de Partes

Asegúrese de que su empaque contenga los siguientes artículos:



Base

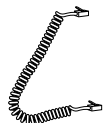

Cable del auricular

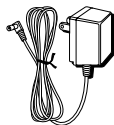

Adaptador de corriente AC

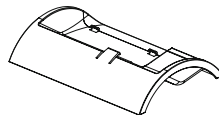

Pedestal de Escritorio

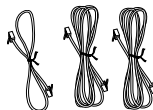

Cables de línea



Auricular

Placa de pared

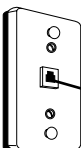

Enchufe telefónico modular

Requerimientos Para Enchufe Telefónico

Para utilizar este teléfono, usted necesitará una dos-línea gato ó dos RJ11C de RJ14C escoge la línea gatos, que pueden ser como el que está ilustrado aquí, en su casa/ oficina.

Instalación

Información Importante para la Instalación

- Nunca instale cableado telefónico durante una tormenta de relámpagos.
- Nunca toque cables ó terminales no aislados, a menos que la línea telefónica haya sido desconectada en la interfaz de la red.
- Utilice precaución cuando instale ó modifique líneas telefónicas.
- Nunca instale enchufes telefónicos en localizaciones mojadas a menos que el enchufe haya sido diseñado específicamente para localizaciones mojadas.

Para Instalar el Teléfono

1. Escoja un área cerca de un enchufe eléctrico y un enchufe telefónico de pared. Su teléfono debe ser colocado sobre una superficie plana, como una mesa ó un escritorio.
2. Instale 4 baterías alcalinas tamaño AAA (no incluidas) como repuesto en caso de un corte de corriente.

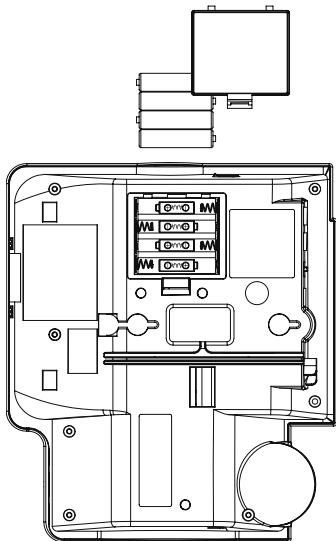

PRECAUCION: la unidad no funcionará si la corriente eléctrica falla y las baterías están agotadas ó no están instaladas. Por lo tanto es importante que usted las reemplace cuando "REEMPLACE BATERIA" se muestra en la pantalla con objeto de mantener la operación de la unidad. Como precaución usted puede anotar cualquier información almacenada que no quiere que sea borrada.

- Abra la puerta del compartimiento de la batería ubicada en la parte inferior del teléfono insertando un desarmador de cabeza plana en el área del seguro de la puerta de la batería e inclinando suavemente el desarmador hacia afuera de la puerta de la batería para liberar el seguro.
- Introduzca las baterías como se muestra en el diagrama dentro del compartimiento de las baterías.
- Coloque la puerta del compartimiento de las baterías en su sitio.

IMPORTANTE: Si usted no va a utilizar el teléfono durante más de 30 días, quite las baterías para evitar que se escurran y dañen el aparato.

3. Conecte l' adaptador de corriente AC en un enchufe eléctrico y el conector DC en la parte trasera de la base.



PRECAUCION: Para reducir el riesgo de lesión personal, fuego, ó daño use solamente el adaptador de corriente 5-2719 listado en la guía del usuario. Este adaptador de corriente es diseñado para estar orientado correctamente en una posición de montaje vertical ó en el piso.

Conexión y Programación

4. Para Instalar el Pedestal sobre la Superficie Plana

A. Voltee el teléfono de forma que la parte inferior de la base quede hacia arriba y el extremo con el puerto de datos y receptáculos de línea esté apuntando lejos de usted.

B. Voltee el pedestal de escritorio de forma que el lado con cuatro patas de hule rectangulares esté frente a usted.

C. Inserte las lengüetas en el pedestal dentro de las dos ranuras inferiores en la parte inferior de la base, luego empuje el pedestal hacia abajo hasta que la lengüeta en la parte superior del pedestal quede colocada (asegurada) en su lugar.

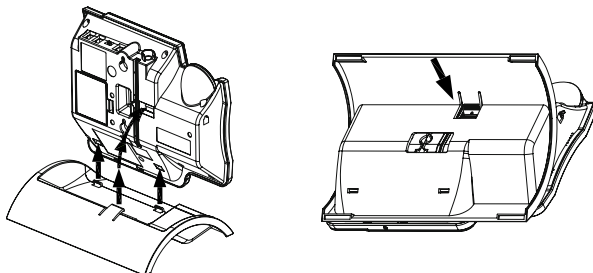

5. Conecte los cables de línea telefónica:

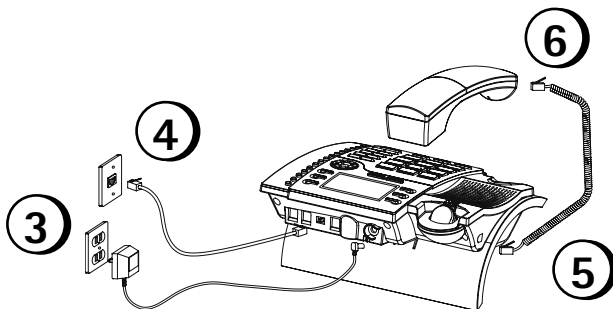

Conexión y Programación

Si usted tiene dos líneas telefónicas instaladas en un solo enchufe, conecte un extremo del cable de línea liso dentro del enchufe marcado "LINE 1+2" en la parte trasera de la base. Conecte el otro extremo en el enchufe de pared de 2 líneas.

Si usted tiene dos enchufes telefónicos separados, conecte uno de los cables telefónicos dentro del enchufe marcado "LINE 1+2" y el otro cable dentro del enchufe marcado "LINE 2." Conecte el otro extremo de cada cable de línea dentro de enchufes de pared separados.

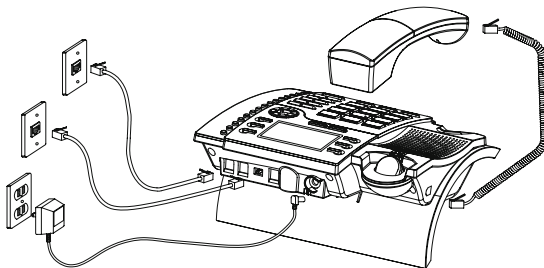

NOTA: Para usar dos líneas, usted debe tener dos líneas telefónicas con números separados. Si usted tiene únicamente una línea telefónica, este teléfono operará, pero únicamente como teléfono de una sola línea.

6. Conecte el cable del auricular:

Conecte un extremo del cable espiral en el enchufe al costado de la base y el otro extremo dentro del enchufe en el auricular, y coloque el auricular sobre la base.

7. Verifique que haya tono de marcar. Levante el auricular y espere a escuchar el tono de marcar. Si escucha un tono de marcar, quiere decir que el teléfono está instalado adecuadamente.

Conexión y Programación

Terminal de Datos

Este teléfono tiene una terminal de datos ("DATA PORT") para que usted pueda conectar un accesorio auxiliar del teléfono, como una máquina de fax, un módem de computadora, una máquina contestadora ó hasta un teléfono inalámbrico.

El selector de terminal de datos ("DATA PORT") en la parte posterior del teléfono controla el enchufe de la terminal de datos para que usted pueda escoger entre la línea 1 ó la línea 2.

Utilice el enchufe de la terminal de datos para conectar su máquina de fax, por ejemplo, y después coloque el selector de la terminal de datos ("DATA PORT") en la línea 2 para poder recibir faxes en el número telefónico de la línea 2.

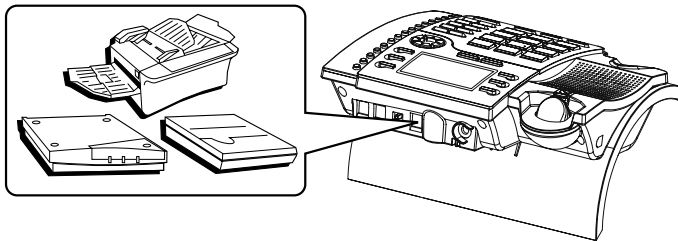

Si usted está hablando con alguien en la línea 2 y quiere que le manden un fax, cambie el selector de la terminal de datos ("DATA PORT") a la línea 1 y dé a esa persona el número telefónico de la línea 1. Ahora su máquina de fax puede recibir llamadas por la línea 1.

IMPORTANTE: Asegúrese de volver a cambiar su máquina de fax a la línea normal cuando usted termine con esa llamada, porque si no, las personas que no saben que usted ha cambiado de línea su máquina de fax, no podrán enviarle faxes si marcan la línea donde el fax está conectado normalmente.

Para Montar la Base sobre la Pared

1. Retire el soporte del escritorio de la base del teléfono si éste ya está unido a la unidad de base.
2. Alimente el cable a través de las ranuras en la parte de abajo de la base.
3. Conecte el cable de la línea al receptáculo de la pared y al teléfono.
4. Deslice los agujeros para montaje en la parte de abajo de la base sobre los postecitos de pared y deslice el aparato firmemente hacia abajo hasta que entre en su sitio.
5. Conecte el adaptador CA a la toma de corriente.

Para Programar el Teléfono

Idioma de la Pantalla

Usted puede programar el idioma de la pantalla a inglés, francés ó español. El idioma de fábrica es el inglés.

1. Presione el botón **Menu**.
2. Utilice los botones ▲ ó ▼ para ir a la indicación *DISPLAY SETTING (CONFIG PANTALLA)*.
3. Presione el botón **Sel/Save**.
4. Utilice los botones ▲ ó ▼ para ir a la indicación *LANGUAGE (IDIOMA)*.
5. Presione el botón **Sel/Save**.
6. Utilice los botones ▲ ó ▼ para seleccionar el idioma.
7. Cuando haya terminado, presione el botón **Sel/Save** para salvar. Para volver a comenzar, presione **Exit** para regresar al menú CONFIGURACION DE VISUALIZACION y repita el paso 4.

Para Programar la Fecha y Hora Manualmente

NOTA: Si usted no programa la fecha y hora manualmente, éstas se programan automáticamente cuando se recibe la primera llamada del Identificador de Llamadas. El aparato ajusta la hora y los minutos cada vez que se recibe una llamada.

1. Presione el botón **Menu**.
2. Utilice los botones ▲ ó ▼ para ir a la indicación *CONFIG PANTALLA*.
3. Presione el botón **Sel/Save**.
4. Utilice los botones ▲ ó ▼ para ir a la indicación *FECH Y HORA*.
5. Presione el botón **Sel/Save**.
6. Utilice los botones botón ▲ ó ▼ para desplazarse al Mes deseado.
7. Presione el botón **Sel/Save**. El cursor se mueve al campo de Fecha.
8. Utilice los botones ▲ ó ▼ para programar la fecha.
9. Presione el botón **Sel/Save** para salvar. El cursor se mueve al campo de Hora.
10. Utilice los botones ▲ ó ▼ para programar la hora y AM/PM deseada.
11. Presione el botón **Sel/Save** para salvar. El cursor se mueve al campo de Minuto.
12. Utilice los botones ▲ ó ▼ para programar programar el minuto.
13. Presione **Sel/Save** para guardar. El cursor se mueve al campo Día.
14. Utilice los botones botón ▲ ó ▼ para seleccionar el Día (de Lunes a Domingo).
15. Presione **Sel/Save** para guardar. Para volver a comenzar, presione **Exit** para regresar al menú CONFIGURACION DE VISUALIZACION y repita el paso 4.

Conexión y Programación

Formato de la Hora

Usted puede programar la hora en formato de 12 horas ó de 24 horas (hora militar). La programación de fábrica es de 12 horas.

1. Presione el botón **Menu**.
2. Utilice los botones ▲ ó ▼ para ir a la indicación *CONFIG PANTALLA*.
3. Presione el botón **Sel/Save**.
4. Utilice los botones ▲ ó ▼ para llegar a la indicación *FORMATO HORA*.
5. Presione el botón **Sel/Save**.
6. Utilice los botones ▲ ó ▼ para ir del formato de *12 HORAS* al formato de *24 HORAS*.
7. Presione el botón **Sel/Save** para salvar. Para volver a empezar, Presione el botón **Exit** para volver al menú de *CONFIG PANTALLA*.

Contraste del LCD

1. Presione el botón **Menu**.
2. Utilice los botones ▲ ó ▼ para ir a la indicación *CONFIG PANTALLA*.
3. Presione el botón **Sel/Save**.
4. Utilice los botones ▲ ó ▼ para ir a la indicación *CONTRASTE LCD*.
5. Presione el botón **Sel/Save**.
6. Utilice los botones ▲ ó ▼ para ajustar el contraste del LCD.
7. Presione el botón **Sel/Save** para salvar. Para volver a empezar, Presione el botón **Exit** para volver al menú de *CONFIG PANTALLA*.

La Luz de Fondo del LCD

1. Presione el botón **Menu**.
2. Utilice los botones ▲ ó ▼ para ir a la indicación *CONFIG PANTALLA*.
3. Presione el botón **Sel/Save**.
4. Utilice los botones ▲ ó ▼ para ir a la indicación *LUZ DE FONDO LCD*.
5. Presione el botón **Sel/Save**.
6. Utilice los botones ▲ ó ▼ para activar *AUTOMATICO* ó *SIEMPRE ENCENDIDO*.

NOTA: si usted selecciona la opción AUTOMATICO, el LCD se activará durante la llamada entrante ó cuando se presione un botón. Si usted selecciona una opción SIEMPRE ENCENDIDO, la luz de fondo del LCD se activará siempre..

7. Presione el botón **Sel/Save** para salvar. Para volver a empezar, Presione el botón **Exit** para volver al menú de **CONFIG PANTALLA**.

Tono de Timbre

Los timbres para todas las líneas pueden ser ajustados de forma independiente uno de otro.

1. Presione el botón **Menu**.
2. Utilice los botones **▲** ó **▼** para ir a la indicación **CONFIG SONIDO**.
3. Presione el botón **Sel/Save**.
4. Utilice los botones **▲** ó **▼** para ir a la indicación **TONO TMBR**.
5. Presione el botón **Sel/Save**.
6. Utilice los botones **◀** ó **▶** para seleccionar L1 ó L2 para cambio del tono de timbre.
7. Luego, utilice los botones **▲** ó **▼** para desplazarse a la selección del ton. Hay 7 tonos de timbre, entre los que usted puede seleccionar.
8. Presione el botón **Sel/Save** para salvar. Para volver a empezar, Presione **Exit** para regresar al submenú **CONFIG SONIDO** y repita el paso 5.

Volumen del Tono de Tecla

1. Presione el botón **Menu**.
2. Utilice los botones **▲** ó **▼** para ir a la indicación **CONFIG SONIDO**.
3. Presione el botón **Sel/Save**.
4. Utilice los botones **▲** ó **▼** para llegar a la indicación **VOL TONO TECLA**.
5. Presione el botón **Sel/Save**.
6. Utilice los botones **▲** ó **▼** para activar **OFF**, **BAJO** ó **ALTO**.
7. Presione el botón **Sel/Save** para salvar. Para volver a empezar, Presione el botón **Exit** para volver al menú de **CONFIG SONIDO**.

Conexión y Programación

Tono para Alerta de Llamada

Cuando el tono para alerta de llamada está activado (ON), usted lo escucha cuando está en el teléfono y recibe una llamada en la otra línea. Si usted prefiere que las llamadas entrantes no le interrumpen ó le distraigan de su conversación, desactive el Tono de Alerta de Llamada (OFF). Viene activado de fábrica (ON).

1. Presione el botón **Menu**.
2. Utilice los botones ▲ ó ▼ para ir a la indicación **CONFIG SONIDO**.
3. Presione el botón **Sel/Save**.
4. Utilice los botones ▲ ó ▼ para llegar a la indicación **ALERTA LLAMADA**.
5. Presione el botón **Sel/Save**.
6. Utilice los botones ▲ ó ▼ para **ON** ó **OFF**.
7. Presione el botón **Sel/Save** para salvar. Para volver a empezar, Presione el botón **Exit** para volver al menú de **CONFIG SONIDO**.

Clave de Área Local

1. Presione el botón **Menu**.
2. Utilice los botones ▲ ó ▼ para ir a la indicación **CONFIG TELFONO**.
3. Presione el botón **Sel/Save**.
4. Utilice los botones ▲ ó ▼ para ir a la indicación **CLAVE DE AREA**.
5. Presione el botón **Sel/Save**. La indicación **INGRESE DIGITOS** aparece en la pantalla.
6. Utilice el teclado numérico para inscribir su clave de área.

*NOTA: Si usted comete un error, Presione el botón **Delete** y elimine los tres dígitos para volver a inscribir su clave de área. O use el botón de navegación ◀ ó ▶ para ir al dígito incorrecto, y vuelva a escribir el que sea correcto.*

7. Cuando haya terminado, Presione el botón **Sel/Save** para salvar. Para volver a empezar, presione el botón **Exit** para volver al menú de **CONFIG TELFONO** y repita el paso 4.

Claves de Área Regionales

Dependiendo de su área, usted puede necesitar programar claves de área regionales. Éstas son necesarias para que su teléfono pueda determinar qué formato de número mostrar cuando recibe una señal válida del Identificador de Llamadas. Las llamadas que provengan de la misma clave de área que las áreas regionales programadas, se mostrarán como números de diez dígitos. Si el número no se muestra correctamente, el teléfono no puede contestar la llamada automáticamente. Usted puede almacenar hasta 6 claves de área regionales.

Usted puede necesitar utilizar estas funciones si tiene:

- Claves de área múltiples.
- Claves de área sobrepuestas
- Áreas que requieran marcado de 10 dígitos.

1. Presione el botón **Menu**.
2. Utilice los botones ▲ ó ▼ para ir a la indicación *CONFIG TELFONO*.
3. Presione el botón **Sel/Save**.
4. Utilice los botones ▲ ó ▼ para ir a la indicación *CLAVE REGIONAL*.
5. Presione el botón **Sel/Save**.
6. Utilice los botones ▲ ó ▼ para ir al # de la clave de área deseada.
7. Utilice el teclado numérico para inscribir su clave de área. Presione el botón **Delete** para eliminar y volver a inscribir elimine los tres dígitos. *Ó use el botón de navegación ◀ ó ▶ para ir al dígito incorrecto, y vuelva a escribir el que sea correcto.*
8. Cuando haya terminado, Presione el botón **Sel/Save** y vuelva al menú de *CLAVE REGIONAL*.

Tiempo para Servicios Especiales ("Flash")

Dependiendo de los servicios que usted tenga contratados con la compañía telefónica, usted puede necesitar ajustar el tiempo para servicios. Se puede establecer en 100 ms ó 600 ms. El aparato está programado de fábrica a 600ms.

1. Presione el botón **Menu**.
2. Utilice los botones ▲ ó ▼ para ir a la indicación *CONFIG TELFONO*.
3. Presione el botón **Sel/Save**.
4. Utilice los botones ▲ ó ▼ para llegar a la indicación *TIEMPO SERV*.
5. Presione el botón **Sel/Save**.
6. Utilice los botones ▲ ó ▼ para ir a la programación deseada.
7. Presione el botón **Sel/Save** para salvar. Para volver a empezar, presione el botón **Exit** para volver al menú de *CONFIG TELFONO*.

Conexión y Programación

Indicador de Llamada Nueva

1. Presione el botón **Menu**.
2. Utilice los botones ▲ ó ▼ para ir a la indicación **CONFIG TELFONO**.
3. Presione el botón **Sel/Save**.
4. Utilice los botones ▲ ó ▼ para llegar a la indicación **LED NUEV LLAMD**.
5. Presione el botón **Sel/Save**.
6. Utilice los botones ▲ ó ▼ para activar (**ON**) ó desactivar (**OFF**).

NOTA: Si usted selecciona ON, el Indicador Nueva Llamada parpadeará después de que el teléfono reciba un nuevo Identificador de llamada. Si este está apagado, el Identificador de Nueva Llamada permanecerá en estado de apagado aun si se recibe un nuevo Identificador de llamada.

7. Presione el botón **Sel/Save** para salvar. Para volver a empezar, presione el botón **Exit** para volver al menú de **CONFIG TELFONO**.

Introduccion del Mensaje de Salida

Hay muchos MENSAJES DE SALIDA (OGA) por cada línea y para diferente propósito.

- PREDETERMINADO:** El pregrabado "Por favor deje un mensaje después del tono" es para invitar a la persona que llama a dejar mensaje.
- PERSONAL:** Está vacío al momento de activar por primera vez. Usted tiene que grabarlo si no prefiere usar el MENSAJE DE SALIDA PREDETERMINADO.
- SOLO MENSAJE:** Está vacío al momento de encender por primera vez. Usted tiene que grabarlo antes de usar para responder. Cuando SOLO MENSAJE está seleccionado bajo CONFIG OGA, la unidad usa este OGA como mensaje de contestadora y no grabará mensajes.
- HORAS HABLES:** Está vacío al momento de encender por primera vez. Usted tiene que grabarlo antes de usar para responder. Cuando POR TIEMPO (TIMED) es seleccionado bajo CONFIG OGA, la unidad usa HORAS HABLES (WORK HOURS OGA) y HORAS INHABLES (AFTER HOURS OGA) de conformidad con la hora que programó las Horas Hábiles e Inhábiles.
- HORAS INHABLES:** Está vacío al momento de encender por primera vez. Usted tiene que grabarlo antes de usar para responder. Cuando POR TIEMPO (TIMED) es seleccionado bajo CONFIG OGA, la unidad usa HORAS HABLES (WORK HOURS OGA) y HORAS INHABLES (AFTER HOURS OGA) de conformidad con la hora que programó las Horas Hábiles e Inhábiles.

Reproducción del Mensaje de Salida

1. Presione el botón **Menu**.
2. Utilice los botones ▲ ó ▼ para desplazarse a *SIST. DE CONTESTADORA (ANSWERING SYS.)*
3. Presione **Sel/Save**.
4. Utilice los botones ▲ ó ▼ para desplazarse a *REPRODUCCIÓN OGA (OGA PLAYBACK)*.
5. Presione **Sel/Save**.
6. Utilice los botones ◀ ó ▶ para desplazarse a L1 ó L2.
7. Luego utilice los botones ▲ ó ▼ para desplazarse al OGA que desea reproducir.
PREDETERMINADO
PERSONAL
SOLO MENSAJE
HORAS HABILES
HORAS INHABILES
8. Presione el botón **Sel/Save** para iniciar la reproducción.
9. Al terminar la reproducción, se detendrá automáticamente. O presione **Exit** para detener la reproducción. Cuando la reproducción se detiene, regresa al menú de *REPRODUCCIÓN OGA*.

Grabacion del Mensaje de Salida

1. Presione el botón **Menu**.
2. Utilice los botones ▲ ó ▼ para desplazarse a *SIST. DE CONTESTADORA (ANSWERING SYS.)*
3. Presione el botón **Sel/Save**.
4. Utilice los botones ▲ ó ▼ para desplazarse a *GRABAR MENS SAL (OGA RECORD)*
5. Presione el botón **Sel/Save**.
6. Utilice los botones ◀ ó ▶ para desplazarse a L1 ó L2.
7. Luego utilice los botones ▲ ó ▼ para desplazarse al OGA que desea grabar.
PERSONAL
SOLO MENSAJE
HORAS HABILES
HORAS INHABILES

Conexión y Programación

8. Presione el botón **Sel/Save** para iniciar la grabación. Hable a una distancia de 6 pulgadas del micrófono ubicado bajo el botón **Speaker**.
9. Presione el botón **Sel/Save** otra vez para detener la grabación.
10. El OGA es reproducido automáticamente para su verificación y regresa al menú de *GRABACION OGA* para volver a comenzar ó grabar otro OGA.

Demora de Timbre

Esta característica le permite establecer el número de timbrados antes de que la unidad responda a una llamada entrante.

1. Presione el botón **Menu**.
2. Utilice los botones ▲ ó ▼ para desplazarse a *SIST. DE CONTESTADORA* (ANSWERING SYS.)
3. Presione el botón **Sel/Save**.
4. Utilice los botones ▲ ó ▼ para desplazarse a *DEMORA DE TIMBRE* (RING DELAY).
5. Presione el botón **Sel/Save**.
6. Utilice los botones ◀ ó ▶ para desplazarse a L1 ó L2.
7. Luego use ▲ ó ▼ para desplazarse a la demora de timbre deseada - 2, 3, 4, 5, 6 *timbres*, *TARIFA REDUCIDA* (TOLL SAVER). Para selección de *TARIFA REDUCIDA*, la unidad responderá al 3er. timbrado si nuevos mensajes de voz han sido grabados ó al 5º. timbrado si no hay nuevos mensajes de voz.
8. Presione el botón **Sel/Save** para guardar. Para volver a comenzar, presione **Exit** para regresar al menú *SIST. DE CONTESTADORA*.

Longitud del Mensaje

Esto es para limitar la longitud del mensaje de la persona que llama.

1. Presione el botón **Menu**.
2. Utilice los botones ▲ ó ▼ para desplazarse a *SIST. DE CONTESTADORA* (ANSWERING SYS.)
3. Presione el botón **Sel/Save**.
4. Utilice los botones ▲ ó ▼ para desplazarse a *LONGITUD DEL MENSAJE* (MESSAGE LENGTH).
5. Presione el botón **Sel/Save**.
6. Utilice los botones ◀ ó ▶ para desplazarse a L1 ó L2.
7. Luego use ▲ ó ▼ para desplazarse a la opción deseada - 1 *MINUTO*, 2 *MINUTOS*, ó *SIN LIMITE*.
8. Presione el botón **Sel/Save** para guardar. Para comenzar nuevamente, presione **Exit** para regresar al menú de *SIST. DE CONTESTADORA*.

Monitoreo de Llamada

Cuando el Monitoreo de Llamada está activado, usted puede escuchar a la persona que llama mientras graba el mensaje.

1. Presione el botón **Menu**.
2. Utilice los botones ▲ ó ▼ para desplazarse a *SIST. DE CONTESTADORA (ANSWERING SYS.)*.
3. Presione el botón **Sel/Save**.
4. Utilice los botones ▲ ó ▼ para desplazarse a *MONITOREO DE LLAMADA (CALL SCREENING)*.
5. Presione el botón **Sel/Save**.
6. Utilice los botones ▲ ó ▼ para desplazarse a *ON y OFF*.
7. Presione el botón **Sel/Save** para guardar. Para volver a comenzar, presione **Exit** para regresar al menú *SIST. DE CONTESTADORA*.

Clave de Acceso Remoto

Requiere la clave de acceso de 3 dígitos para funciones de acceso remoto, y evita el acceso no autorizado a su sistema de contestadora.

1. Presione el botón **Menu**.
2. Utilice los botones ▲ ó ▼ para desplazarse a *SIST. DE CONTESTADORA (ANSWERING SYS.)*.
3. Presione el botón **Sel/Save**.
4. Utilice los botones ▲ ó ▼ para desplazarse a *CLAVE DE ACCESO REMOTO (REMOTE PASSWD)*.
5. Presione el botón **Sel/Save**.
6. Ingrese el código de 3 dígitos. Presione **Delete** para borrar los 3 dígitos. La contraseña del defecto es 0 0 0.
7. Presione el botón **Sel/Save** para guardar. Para comenzar nuevamente, presione **Exit** para regresar al menú de *SIST. DE CONTESTADORA*.

Conexión y Programación

Horas Hábiles

Esto es para programar el tiempo de inicio de las horas hábiles.

1. Presione el botón **Menu**.
2. Utilice los botones ▲ ó ▼ para desplazarse a *SIST. DE CONTESTADORA (ANSWERING SYS.)*
3. Presione el botón **Sel/Save**.
4. Utilice los botones ▲ ó ▼ para desplazarse a *HORAS HABILES (WORK HOURS)*.
5. Presione el botón el botón **Sel/Save**.
6. Utilice los botones ▲ ó ▼ para desplazarse a una hora hábil de inicio deseada.
7. Presione el botón **Sel/Save** para guardar. El cursor se mueve al campo Minuto.
8. Utilice los botones ▲ ó ▼ para desplazarse a Minuto de inicio de la hora hábil deseado.
9. Presione el botón **Sel/Save** para guardar. El cursor se mueve a la selección *SOLO MENSAJE - S/N*.
10. Presione el botón **Sel/Save** para guardar. Para comenzar nuevamente, presione **Exit** para regresar al menú *SIST. DE CONTESTADORA*.

Horas Inhábiles

Esto es para programar el tiempo de inicio de las horas inhábiles.

1. Presione el botón **Menu**.
2. Utilice los botones ▲ ó ▼ para desplazarse a *SIST. DE CONTESTADORA (ANSWERING SYS.)*
3. Presione el botón **Sel/Save**.
4. Utilice los botones ▲ ó ▼ para desplazarse a *HORAS INHABILES (AFTER HOURS)*.
5. Presione el botón **Sel/Save**.
6. Utilice los botones ▲ ó ▼ para desplazarse a una hora de inicio inhábil deseada.
7. Presione el botón **Sel/Save** para guardar. El cursor se mueve al campo Minuto.
8. Utilice los botones ▲ ó ▼ para desplazarse al Minuto deseado de inicio inhábil de la hora.
9. Presione el botón **Sel/Save** para guardar. El cursor se mueve a la selección *SOLO MENSAJE - S/N*.
10. Presione el botón **Sel/Save** para guardar. Para comenzar nuevamente, presione **Exit** para regresar al menú *SIST. DE CONTESTADORA*.

Configurar Mensaje de Salida

1. Presione el botón **Menu**.
2. Utilice los botones ▲ ó ▼ para desplazarse a *SIST. DE CONTESTADORA* (ANSWERING SYS.)
3. Presione el botón **Sel/Save**.
4. Utilice los botones ▲ ó ▼ para desplazarse a *CONFIG OGA*.
5. Presione el botón **Sel/Save**.
6. Utilice los botones | ó } para desplazarse a L1 ó L2.
7. Luego use el ◀ ó ▶ para desplazarse al OGA deseado para responder.
 - PREDETERMINADO
 - PERSONAL
 - SOLO MENSAJE
 - POR TIEMPO (esto es para mensajes de salida en *HORAS HABILES* y en *HORAS INHABILES*)
8. Presione el botón **Sel/Save** para guardar. Para comenzar nuevamente, presione **Exit** para regresar al menú *SIST. DE CONTESTADORA*.

NOTA: Después de que la llamada sea contestada, si la opción POR TIEMPO (TIMED) es seleccionada, la unidad anuncia el MENSAJE DE SALIDA HORAS HABILES y el MENSAJE DE SALIDA HORAS INHABILES de acuerdo con la hora establecida en el tiempo de los días de la semana. En sábados y domingos, la unidad anuncia el MENSAJE DE SALIDA HORAS INHABILES.

Para Restablecer las Programaciones de Fábrica

Esta función le permite volver todas las programaciones del menú a las programaciones originales.

1. Presione el botón **Menu**.
2. Utilice los botones ▲ ó ▼ para ir a la indicación *RESTAUR CONFIG*.
3. Presione el botón **Sel/Save**.
4. Utilice los botones ▲ ó ▼ para ir a la indicación *SI*.
5. Presione el botón **Sel/Save** para salvar. Para volver a empezar, Presione el botón **Exit** para volver al Menú Principal.

Operación del Teléfono

Operación del Teléfono

Para Hacer Llamadas con el Auricular

1. Levante el auricular y el teléfono selecciona automáticamente una línea abierta.
2. Espere al tono de marcar.
3. Marque el número telefónico.
4. Cuelgue cuando usted haya terminado.

Para Hacer Llamadas con el Altavoz

1. Presione el botón **Speaker** y el teléfono selecciona automáticamente una línea abierta.
2. Espere al tono de marcar.
3. Marque el número telefónico.
4. Presione el botón **Speaker** cuando usted haya terminado.

Para Hacer Llamadas con los Audífonos Opcionales

1. Conecte un auricular al receptáculo **Headset** en el lado derecho de la base.
2. Ajuste los audífonos a que descansen sobre su cabeza.
3. Mueva el micrófono a aproximadamente 2 ó 3 pulgadas de su boca.
4. Presione el botón **Headset**, y el teléfono selecciona automáticamente una línea abierta.
5. Espere al tono de marcar.
6. Marque el número telefónico.
7. Presione el botón **Headset** cuando usted haya terminado.

NOTA: Para conversar utilizando los audífonos, el auricular debe estar sobre la base.

Para Hacer una Llamada en una Línea Mientras Recibe una Llamada en otra Línea

Si la línea 1 está timbrando y el indicador correspondiente está parpadeando; todavía es posible hacer una llamada en la línea 2.

1. Presione el botón **Línea 2**. Esto habilitará automáticamente el altavoz (usted puede ahora levantar el auricular ó presionar el botón **Headset** si se prefiere otro modo).
2. Marque el número telefónico.
3. Al terminar; cuelgue el auricular, ó presione el botón **Speaker** ó **Headset** dependiendo del modo que usted esté usando.

Para Recibir Llamadas con el Auricular

Cuando el teléfono timbra, el indicador de la línea correspondiente parpadea rápidamente.

1. Levante el auricular (su teléfono automáticamente selecciona la línea que timbra).
2. Cuando haya terminado, cuelgue el auricular.

Para Recibir Llamadas con el Altavoz

Cuando el teléfono timbra, el indicador de la línea correspondiente parpadea rápidamente.

1. Presione el botón **Speaker**. El altavoz se activa y automáticamente selecciona una línea.
2. Cuando haya terminado, Presione el botón **Speaker**.

Para Recibir Llamadas con los Audífonos Opcionales

Cuando el teléfono timbra, el indicador de la línea correspondiente parpadea rápidamente.

1. Presione el botón **Headset**, y el teléfono automáticamente selecciona la línea que está conectada a los audífonos.
2. Cuando haya terminado, Presione el botón **Headset**.

NOTA: Tanto si usted hace una llamada, como si la recibe, la persona que llama se desconecta si usted oprime el botón de otra línea sin antes poner en espera a la línea original.

NOTA: Para conversar utilizando los audífonos, el auricular debe estar sobre la base.

Para Recibir Llamadas Simultáneamente

Cuando el teléfono timbra en ambas líneas simultáneamente, los indicadores de línea parpadean rápidamente.

1. Presione el botón de línea correspondiente. Esto habilitará automáticamente el altavoz (usted puede ahora levantar el auricular ó presionar el botón **Headset** si se prefiere otro modo).
2. Al terminar; cuelgue el auricular, ó presione el botón **Speaker** ó **Headset** dependiendo del modo que usted esté usando.

Para Cambiar entre Altavoz, Auricular y Audífonos

Para cambiar a altavoz, Presione el botón **Speaker**. El indicador del altavoz se ilumina.

Para cambiar a auricular, levántelo. El altavoz ó los audífonos se desactivan.

Para cambiar a los audífonos, Presione el botón **Headset**. El indicador de audífonos se ilumina. Coloque el auricular sobre la base.

Operación del Teléfono

Pre-Marcado de Números Telefónicos

La función de pre-marcado le permite inscribir, verificar y cambiar un número telefónico antes de ocupar la línea. Hay varias maneras de pre-marcado un número telefónico:

- Inscriba el número telefónico manualmente, y
- Presione uno de los 16 botones de localizaciones de memoria, y
- Presione el botón **DIR**, seguido por los botones ▲ ó ▼ para buscar el número en la memoria del libro telefónico.
- Presione el botón **CID**, seguido por los botones ▲ ó ▼ recorrer la memoria del Identificador de Llamadas,.

Después,

1. Presione el botón **Dial**. El teléfono automáticamente selecciona una línea y activa el altavoz.
2. Marque los números que aparecen en la pantalla.

NOTA: Para incorporar una pausa al pre-marcado, presione el botón de PAUSE dos veces. Las exhibiciones de pantalla una pausa como "P" (por ejemplo: 9P555-1234).

Temporizador de Llamadas

Durante una conversación telefónica, un temporizador integrado muestra la duración de la llamada en minutos y segundos. Cuando la llamada termina, el tiempo total permanece en la pantalla durante aproximadamente 10 segundos. Se marca la duración de una llamada, aún cuando la llamada está en espera.

Enmudecedor

Para tener una conversación privada, fuera de la línea, utilice la función del enmudecedor ("Mute"). La persona en la línea no puede escucharle. Esta función puede ser utilizada en modalidad de altavoz, auricular ó audífonos.

1. Presione el botón **Mute**. El indicador del enmudecedor se ilumina.
2. Presione el botón **Mute** para cancelar y volver a su conversación telefónica.

NOTA: Al cambiar de modalidad de altavoz a auricular, el enmudecedor se cancela.

En Espera

Para Poner una Llamada en Espera

1. Presione el botón **Hold**. El indicador de la línea en espera parpadea en azul.
2. Cuelgue y presione el botón de otra línea.

Para Liberar una Llamada en Espera

Presione el botón de la línea en donde está la llamada en espera. El teléfono automáticamente se pone en modalidad de altavoz.

NOTA: Si usted quiere cambiar modalidades, levante el auricular para cambiar a modalidad de auricular, y presione el botón de audífonos para utilizar los audífonos.

Botón de Servicios Especiales ("Flash")

Utilice el botón **Flash** para activar servicios especiales como Llamada en Espera, que le son disponibles a través de su compañía telefónica local.

Para Volver a Marcar ("Redial")

Para volver a marcar rápidamente el último número que usted marcó (hasta 32 dígitos):

1. Levante el auricular, y presione el botón **Speaker** ó **Headset**.
2. La línea es seleccionada automáticamente.
3. Espere al tono de marcar.
4. Presione el botón **Auto Redial**.

Volumen

El volumen del timbre, del altavoz y del auricular/ audífonos pueden ser programados independientemente. Su teléfono ha sido pre-programado, pero puede ser cambiado a su gusto.

Volumen del Timbre

Mientras el teléfono esté en modo inactivo, presione el botón **Vol +** ó **Vol -** para ingresar al estado de ajuste de volumen del timbre. Usted puede elegir del Nivel 1 al Nivel 6, y OFF.

1. Utilice los botones **◀** ó **▶** para seleccionar L1 ó L2.
2. Utilice los botones **Vol +** ó **Vol -** para ajustar el volumen del timbre. El teléfono genera un timbre de muestra de 2 segundos de longitud en el ajuste de selección para verificación de la intensidad.

Volumen del Altavoz, Auricular, ó Audífonos

Mientras que usted utiliza el teléfono, toque los botones **Vol +** ó **Vol -** para programar el volumen a un nivel cómodo. El teléfono almacena esta programación cuando usted suelta el botón.

Operación del Teléfono

Conferencia

Esta función le permite conectar dos llamadas para establecer una llamada en conferencia.

Para conectar con dos llamadas:

1. Haga una llamada y permanezca en el modo hablar.
2. Presione el botón **Hold**.
3. Presione el botón de la otra línea para contestar ó hacer una segunda llamada.
4. Cuando la segunda llamada es conectada, presione el botón **Confer**.

Para desconectar una línea, Presione el botón de la línea con la que usted quiere seguir hablando, y la otra línea se desconecta automáticamente.

Para desconectar ambas líneas, cuelgue el auricular y presione el botón **Speaker** si usted está utilizando el altavoz, ó el botón **Headset** si usted está utilizando los audífonos.

Para mantener ambas líneas conectadas, pero hablar únicamente con una persona:

1. Presione el botón **Hold** para poner ambas líneas en espera.
2. Para hablar con una persona, presione el botón de la línea correspondiente. La otra línea permanece en espera.
3. Para volver a la llamada en conferencia con ambas líneas, Presione el botón **Confer**.

Función de No Molestar

Esta función deshabilita el timbre de una llamada entrante, durante el tiempo que usted ha seleccionado. Usted puede programar la duración de la función de No Molestar.

1. Mientras que el auricular está en la base, presione el botón **DND**. El indicador DND parpadea.
2. Utilice los botones ▲ ó ▼ para seleccionar la duración. Usted puede escoger entre 15 minutos, 30 minutos, 45 minutos, 1 hora, 2 horas e incrementar la duración a intervalos de 1 hora hasta 24 horas.
3. Presione el botón **Sel/Save** para salvar su selección.
4. Cuando la función de No Molestar está activada, el indicador DND parpadea. Para desactivar la función de No Molestar, Presione el botón **DND**.

NOTA: Cuando la función de No Molestar está activada, usted seguirá recibiendo indicación de la línea, información del Identificador de Llamadas e indicador de Nueva Llamada.

Funciones del Identificador de Llamadas (Caller ID)

Funciones del Identificador de Llamadas (Caller ID)

Pantalla Sumario

La pantalla sumario muestra la hora actual, la fecha actual y el número de llamadas esperando a ser revisadas. Esto aparece hasta que se oprime cualquier botón. Dentro de 60 segundos después de que se recibe una llamada nueva la información de la persona que acaba de llamar aparece en la pantalla y el indicador azul **NUEVA** parpadea.

NOTA: El número de llamadas nuevas se muestra hasta que todas las llamadas nuevas hayan sido recibidas.

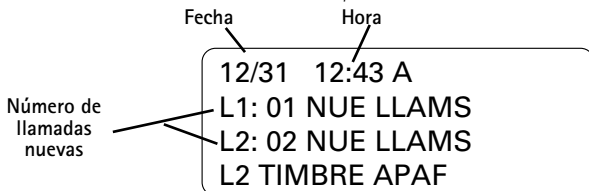

Para Recibir y Almacenar Archivos del Identificador de Llamadas

Este aparato recibe y muestra información transmitida por su compañía telefónica local. Esta información puede incluir el número telefónico, fecha y hora; ó el nombre, número telefónico, fecha y hora. El aparato puede almacenar hasta 100 llamadas para ser revisadas después. Cuando la memoria está llena, una llamada nueva automáticamente reemplaza a la llamada más vieja. La indicación de llamada nueva ("**NEW**") aparece en la pantalla para llamadas recibidas que no han sido revisadas.

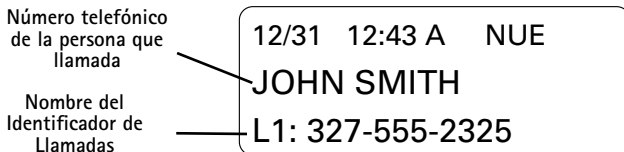

Para Revisar Archivos del Identificador de Llamadas

- Presione el botón CID para ir primero a la revisión CID y luego use el botón ▲ ó ▼ para desplazarse a los registros de llamada.

*NOTA: Cuando usted recorre los archivos hasta el principio ó fin de la lista, la indicación **FIN DE LISTA** aparece en la pantalla.*

Funciones del Identificador de Llamadas (Caller ID)

Para Salvar Archivos del Identificador de Llamadas a la Memoria /Directorio de Memoria

1. Mientras aparece en nombre y número telefónico en la pantalla, Presione el botón **Sel/Save** si usted quiere cambiar la información. Después, siga los pasos en la sección "Para Almacenar el Nombre y Número en la Memoria" para cambiar y almacenar el archivo.
2. Si usted no necesita cambiar el nombre ó número, Presione el botón **Store** tres veces, seguido por el botón **MEMORIA**, y presione el botón para **DIR** salvar la información en la memoria del Directorio Telefónico.

Para Borrar un Archivo del Identificador de Llamadas

Para borrar el archivo que aparece en la pantalla, presione el botón **Delete** y luego presione **Sel/Save** para confirmar la eliminación.

Para Borrar todos los Archivos del Identificador de Llamadas

Esta función le permite borrar a la vez todos los archivos del Identificador de Llamadas.

1. Mientras aparece un archivo del Identificador de Llamadas en la pantalla, Presione y sostenga el botón **Delete** durante dos segundos. La indicación *BORRAR TODOS LOS REGISTROS CID?* aparece en la pantalla.
2. Presione nuevamente el botón **Sel/Save** para confirmar.

Para Volver a Marcar

Cuando usted revisa los archivos del Identificador, usted puede marcar los número que aparecen en la pantalla.

Si usted programó su Clave de Área en el Menú de Programación

1. Presione primero el botón **CID** para ir al modo de revisión CID, y luego use el botón **▲** y **▼** para desplazarse al número que usted quiere marcar.
2. Presione el botón **Dial**. Si usted ve un número de 7 dígitos (por ejemplo 555-1234), entonces la llamada recibida provino de su misma clave de área. Sin embargo, esto no garantiza que sea una llamada local. Si usted ve un número de 11 dígitos (por ejemplo 1-234-555-1234), entonces la llamada recibida no provino de su misma clave de área. Si el número que se muestra no es un Número de Marcado Directo provisto por la compañía telefónica, la pantalla muestra *CAMBIAR FORMATO?*
3. Para ajustar el formato del número, appuyez sur **Format**. Por ejemplo, un número local de 7 dígitos algunas veces no se puede marcar porque requiere un formato de 10 ó de 11 dígitos. Utilice los botones **Format** para recorrer los formatos de 7, 10 y 11 dígitos.

Funciones del Identificador de Llamadas (Caller ID)

- 7 dígitos** número telefónico de 7 dígitos (por ejemplo 555-5555)
- 10 dígitos** clave de área de 3 dígitos + número telefónico de 7 dígitos
(por ejemplo, 425-555-5555)
- 11 dígitos** clave de larga distancia "1" + clave de área de 3 dígitos + número telefónico
de 7 dígitos (por ejemplo, 1-425-555-5555).

4. Para marcar el número mostrado, levante el auricular y presione nuevamente el botón **Dial**.

Si usted no programó su Clave de Área en el Menú de Programación

1. Presione primero el botón **CID** para ir al modo de revisión CID, y luego use el botón **▲** y **▼** para desplazarse al número que usted quiere marcar. Usted únicamente verá números de 11 dígitos (por ejemplo, 1-234-555-1234).
2. Presione el botón **Dial**. Usted puede ajustar el formato del número si la pantalla muestra **CAMBIAR FORMATO?**

Caller ID (Identificador de Llamadas) con Call Waiting (Llamada en Espera)

Esta función le permite ver (en la pantalla) quien le llama cuando escucha el tono de espera en el receptor. La información de la persona que llama aparece en la pantalla después de que usted escucha el tono.

IMPORTANTE: Para poder utilizar las funciones del Identificador de Llamadas con este aparato, usted debe suscribirse ya sea al Servicio Estándar de Identificador de Llamadas de Nombre/ Número, ó al Servicio de Identificador de Llamada en Espera (Caller ID with Call Waiting).

Sistema de Contestadora Digital

Esta unidad incorpora un sistema de contestadora digital con una capacidad de grabación de voz total de aproximadamente 40 minutos. Los mensajes son guardados en memoria no volátil y no se perderán aún en el caso de una pérdida total de energía.

Una vez que la capacidad de grabación de la unidad sea alcanzada ó que una línea tenga su número máximo de 58 mensajes, la unidad mostrará "VM MEMORIA LLENA" en la pantalla, y no puede grabar mensajes para este buzón de correo.

La unidad dará un mensaje de voz ocupado a la persona que llama si el sistema está ocupado y no puede atender a la persona que llama. Adicionalmente, esta unidad puede responder y grabar mensajes de quien llama mientras usted está hablando en la otra línea.

Indicación de Respuesta

Hay LED bajo el botón de Respuesta L1 y L2 para indicación del estado de la contestadora.

Apagado: La contestadora está apagada.

Encendido: La contestadora está encendida.

Parpadeo: Un nuevo mensaje de voz fue grabado.

Funciones del Identificador de Llamadas (Caller ID)

Chequeo del Status de Contestadora Encendida/Apagada

Presione brevemente el botón Answer L1 ó L2, el estatus de respuesta se muestra en el LCD. Por ejemplo, L2: RESPONDER OFF.

Para cambiar estatus; presione y sostenga el botón Answer L1. La unidad mostrará y anunciará el nuevo estatus del sistema de contestadora.

Reproducción de Mensajes

1. Presione el botón **Play/Stop**.
2. El estado de mensajes de voz se visualiza. Utilice los botones ◀ y ▶ para desplazarse a L1 ó L2.
3. Presione **Sel/Save** para iniciar la reproducción.

-0-

El botón **Answer** parpadea cuando hay nuevos mensajes en el buzón de correo. Presione el botón **Answer** correspondiente para reproducir los mensajes.

4. Durante la reproducción, presione ▶ para saltar al siguiente mensaje.
5. Durante la reproducción, presione ◀ para regresar al inicio del mensaje actual. Presione el botón ◀ dos veces para regresar al mensaje anterior.
6. Durante la reproducción, presione **Delete** para eliminar el mensaje actual. Presione **Sel/Save** ó **Delete** para confirmar la eliminación del mensaje.
7. Durante la reproducción, presione y sostenga **Delete** por 2 segundos para eliminar todos los mensajes. Presione **Sel/Save** ó **Delete** para confirmar la eliminación de todos los mensajes.
8. Presione **Play/Stop** ó **Exit** para detener y salir de la reproducción.

*NOTA: Después de terminar la reproducción de un mensaje, la unidad le presentará el comando para mantener ó eliminar el mensaje. Si usted quiere guardarlo, presione la tecla ◀ ó ▶ para guardarlo y reproducir el siguiente mensaje. Si usted quiere eliminarlo, presione el botón **Delete** ó **Sel/Save** para eliminar el mensaje y continuar al siguiente mensaje*

Grabación de Memo

1. Presione el botón **Memo/Record**.
2. Utilice los botones ◀ ó ▶ para desplazarse a L1 ó L2.
3. Presione **Sel/Save** para iniciar la grabación.
4. Presione el botón **Sel/Save** otra vez para detener la grabación. El memo grabado es guardado como un mensaje de voz entrante.

NOTA: No hay limite de tiempo para grabación de memo. Se puede grabar mensajes hasta alcanzar la capacidad de grabación.

Grabación de 2 Vías

Esto es para grabar una conversación telefónica.

1. Durante una conversación telefónica, presione el botón **Memo/Record**.
2. La unidad comienza la grabación de la conversación de inmediato.
3. Presione **Sel/Save** ó cuelgue para detener la grabación.

NOTA: No hay límite de tiempo para grabación de memo. Se puede grabar mensajes hasta que la capacidad de voz esté llena.

Acceso Remoto

1. Marque el número de teléfono y espere que la unidad responda.

NOTA IMPORTANTE: la unidad no responderá hasta después de que el timbre suene 10 veces si el sistema de contestadora no está activado.

2. Después de que la unidad responda, ingrese su clave de acceso remota de 3 dígitos.
3. Siga las indicaciones del menú de voz para usar las funciones de control remoto del sistema contestador.

Presione [1] para revisar.

Presione [2] para reproducir mensaje, presione [2] otra vez para detener.

Presione [3] para saltar.

Presione [4] para encender y apagar el sistema de contestadora.

Presione [7] para revisar el menú otra vez.

Presione [0] mientras está reproduciendo un mensaje para borrar.

4. Simplemente cuelgue al terminar.

NOTA: Después de presionar [2], la unidad le pedirá que ingrese el número de buzón de correo. El usuario debe presionar "1" para seleccionar el buzón de correo #1 (línea 1), ó presionar "2" para seleccionar el buzón de correo #2 (línea 2).

Memoria

Memoria de Acceso Directo y Directorio de Memoria Para Almacenar un Nombre y Número en la Memoria

1. Presione el botón **Store**. La indicación *INSCRIBA DIGITO* aparece en la pantalla.
2. Utilice el teclado numérico para inscribir el número que usted quiera almacenar (hasta 25 dígitos).

*NOTA: Si usted comete un error, presione el botón **Delete** para eliminar el último dígito y retroceder un espacio.*

*NOTA: Usted puede presionar el botón **Direct Access Memory** en combinación con los dígitos mientras ingresa los dígitos para enlace de memoria.*

3. Presione el botón **Sel/Save** ó **Store**.
4. Utilice el teclado numérico para inscribir el nombre (hasta 16 caracteres). Por ejemplo, para inscribir el nombre "Bill Smith", Presione la tecla del 2 dos veces para la letra B. Presione la tecla del 4 tres veces para la letra l. Presione la tecla del 5 tres veces para la letra L. Presione la tecla del 5 nuevamente tres veces para la segunda letra L, Presione la tecla del 1 para introducir un espacio entre la letra L y S. Presione la tecla del 7 cuatro veces para la letra S. Presione la tecla del 6 una vez para la letra M; Presione el 4 tres veces para la letra l; Presione el 8 para la letra T; y el 4 dos veces para la letra H.

*NOTA: Si usted comete un error, presione al botón **Delete** para eliminar la última letra y retroceder un espacio.*

5. Presione el botón **Sel/Save** ó **Store**. La pantalla muestra *INSCR LOCALIZCN* en la pantalla.
6. Inscriba la localización de memoria:
 - Presione el botón **DIR** para salvar el archivo en la Memoria del Directorio.
Ó
 - Presione el botón **One Touch dial** para salvar el archivo en Memoria de Acceso Directo.
7. Para referencia futura, escriba el nombre ó el número de las personas que están localizados en cada localización, en los espacios correspondientes de la tarjeta índice de la memoria.

*NOTA: Si usted presiona el botón **Exit** antes de seleccionar la ubicación para guardar el registro, usted saldrá sin guardar cambio alguno.*

Para Revisar Nombre y Números Almacenados

1. Presione el botón DIR.
2. Utilice los botones ▲ ó ▼ para recorrer los archivos almacenados en el Directorio de Memoria. O presione la tecla de número para revisar los registros con el nombre comenzando con el alfabeto correspondiente.

0

1. Presione uno de los botones de marcación de un toque ("One Touch dial") para revisar el archivo localizado en Memoria de Acceso Directo.

Para Cambiar un Nombre ó Número Almacenado

1. Presione el botón DIR.
2. Utilice los botones ▲ ó ▼ para llegar a la marcación de un toque deseada.
3. Presione el botón Sel/Save y corrija el contenido de acuerdo a los pasos en la sección "Para Almacenar un Nombre y Número la Sección de Memoria."

0

1. Presione uno de los botones de marcación de un toque ("One Touch dial").
2. Presione el botón Sel/Save y corrija el contenido de acuerdo a los pasos en la sección "Para Almacenar un Nombre y Número la Sección de Memoria."

Para Almacenar el Último Número Marcado

1. Presione el botón Store.
2. Presione el botón Auto Redial para ver el último número marcado.
3. Presione el botón Sel/Save para almacenarlo.
4. Siga los pasos en la sección "Storing a Name and Number in Memory" para continuar con la edición de nombre y guardar el registro.

Para Almacenar una Pausa

Utilice el botón #/PAUSE (presione el botón dos veces) para introducir un retraso (se muestra como "P") en la secuencia de marcado de un número (por ejemplo después de que usted marca 9 para obtener línea externa, ó cuando usted tiene que inscribir un número de acceso en la línea de información de su banco).

Memoria

Para Marcar un Número Almacenado

Si el número está almacenado en la Memoria del Directorio,

1. Levante el auricular, y presione el botón **Speaker** ó **Headset**.
2. Espere al tono de marcar.
3. Presione el botón **DIR** ó utilice los botones **▲** ó **▼** para encontrar el número.
4. Presione el botón **Dial** y el número se marca automáticamente.

Si el número está almacenado en la Memoria de Acceso Directo,

1. Levante el auricular, y presione el botón **Speaker** ó **Headset**.
2. Espere al tono de marcar.
3. Presione el botón de la marcación de un toque("One Touch dial"), y el número se marca automáticamente.

Marcado en Cadena

Este proceso le permite marcar una sucesión de números almacenados en diferentes localizaciones de memoria. Esto es muy útil cuando usted debe marcar diferentes secuencias de números, como llamadas frecuentes de larga distancia.

Por ejemplo

Localización de Memoria

| | |
|--|---|
| Número local de acceso de su compañía de larga distancia | 6 |
| Código de autorización (ID) | 7 |
| Número de larga distancia | 8 |

Utilizando

1. Presione el botón de la línea que quiera.
2. Presione el botón de la marcación de un toque 6.
3. Presione el botón de la marcación de un toque 7.
4. Presione el botón de la marcación de un toque 8.

Para Borrar Todas las Memorias del Directorio

Esta función le permite eliminar todas las memorias almacenadas en el directorio a la vez.

1. Presione el botón **Menu**.
2. Utilice los botones ▲ ó ▼ para ir a la indicación *CONFIG TELFONO*.
3. Presione el botón **Sel/Save**.
4. Utilice los botones ▲ ó ▼ para ir a la indicación *BORRAR MEMORIA*.
5. Presione el botón **Sel/Save**.
6. Utilice los botones ▲ ó ▼ para llegar a la indicación *SI*.
7. Presione **Sel/Save** para confirmar la eliminación de toda la memoria en el directorio. Si usted quiere volver a empezar, Presione el botón **Exit** una vez para volver al nivel del menú previo.

Función de Remarcado Automático

Esta característica le permite remarcar automáticamente el último número ó remarcar después de que se recibe un tono de ocupado.

1. Después de obtener el tono de ocupado, vuelva a colocar el auricular en la base (ó presione **Speaker**) para colgar la llamada.
2. Presione el botón **Auto Redial**.
3. El teléfono remarcará automáticamente el último número marcado.
4. El LED **Speaker** parpadea y el altavoz se activa lo cual le permite escuchar mientras se establece la llamada. Sin embargo, el micrófono está silenciado en este punto.
5. Si la persona a quien llama responde la llamada, usted puede levantar el auricular (ó presionar **Speaker**) para iniciar la conversación.
6. Si la línea todavía está ocupada, la unidad colgará la línea y esperará por 45 segundos, luego intentará hacer la llamada otra vez. Durante este periodo de espera de 45 segundos, el LED **Auto Redial** parpadeará, y la unidad emitirá un bip cada 15 segundos.
7. El teléfono puede intentar un máximo de 10 veces para hacer una remarcación automática.

Teléfono con Altavoz Full Duplex Ampliado

La calidad de sonido de un teléfono con altavoz depende grandemente tanto de la condición de la línea telefónica como de la acústica que rodea la habitación. Con objeto de obtener la mejor calidad de sonido de su teléfono, evite entornos que tiendan a degradar el desempeño tales como:

- * superficies con cristal en la parte superior
- * ventanas grandes de cristal cerca del teléfono con altavoz
- * techos abovedados
- * pisos no alfombrados
- * ruido de ventilador de laptops, proyectores, ó sistemas de ventilación (en cualquier extremo de la llamada)

Su nuevo teléfono con altavoz está diseñado para adaptarse, tanto como sea posible, a estos entornos desventajosos realizando una "auto-calibración" al inicio de cada conversación en el teléfono con altavoz.

1. Esta calibración muestrea el sonido de ambos lados de la conversación. Dependiendo de los entornos y de la conversación, esta calibración puede tomar hasta 30 segundos para completarse. Típicamente la calibración se terminará en menos de 10 segundos.
2. Durante esta calibración, ambas partes en la conversación pueden escuchar un eco débil, el cual desaparecerá conforme su teléfono con altavoz se adapte así mismo a sus entornos y a la condición de la línea telefónica.
3. Si los entornos cambian durante la conversación (como cuando el teléfono de altavoz es movido) la calibración se ajustará según corresponda. Este ajuste muestrea ambos lados de la conversación otra vez, y puede resultar en un débil eco temporal por varios segundos.

Esta característica especial de "auto-calibración" es efectiva solamente cuando el modo teléfono con altavoz es activado. Al usar el auricular ó un audífono, su teléfono funciona de forma normal.

Preselección de Ecuador

Para optimizar adicionalmente la calidad de sonido de su teléfono con altavoz, tiene también un ecualizador de audio interno con cuatro configuraciones disponibles. Estas configuraciones ajustan el tono del teléfono con altavoz según su preferencia personal. Mientras use su teléfono en el modo teléfono con altavoz, simplemente presione el botón Preset EQ y muévase a través de estas cuatro opciones. Elija la que tenga el mejor sonido para usted.

1. **PLANO** – Ningún ajuste de ecualización es aplicado al tono
2. **BAJO** – Enfatiza los tonos bajos ricos y profundos de la conversación
3. **ALTO** – Enfatiza los tonos más altos y agudos de la conversación
4. **CLARIDAD DE VOZ** – Optimiza la calidad de tono y sonido de su teléfono con altavoz

Como la auto-calibración descrita anteriormente, el ecualizador de tonos es activado solamente cuando el modo teléfono con altavoz está habilitado. Si usted presiona el botón **Preset EQ** mientras usa el auricular ó un audífono, usted escuchará un bip de error, pero no habrá diferencia en el tono de la conversación.

Mensajes de la Pantalla

Los siguientes mensajes especiales indican el estado actual de un mensaje ó del aparato:

| | |
|-------------------------------|--|
| NO HAY LLAMADAS | El registro de memoria está vacío. |
| PERSONA DESCONOCIDA | La llamada entrante viene de un área en donde el Identificador de Llamadas (Caller ID) no está disponible, ó no está enlazado al suyo. Si aparece la indicación <i>DESCONOCID</i> junto con el número, la información del nombre no está disponible. |
| LLAMADA BLOQUEADA | La persona que llama está registrada como "Número Privado" y la información no es enviada. |
| INFORMACION INCOMPLETA | La información sobre la persona que llama ha sido interrumpida ó corrupta durante la transmisión. |
| REEMPLACE BATERIA | Usted necesita reemplazar las baterías para evitar la pérdida de energía/datos. |
| FIN DE LISTA | Usted está al principio ó al final del registro de memoria. |

Otra Información

Guía para Solución de Problemas

No hay tono de marcar

- Verifique ó repita los pasos para la instalación:
Asegúrese que los cables telefónicos estén conectados a un teléfono y a un enchufe telefónico de pared.
Asegúrese que los cables no estén dañados.
 - Asegúrese el gancho para colgar se levante cuando el auricular es descolgado.
 - Verifique el botón **Speaker**. ¿Está apagado el indicador?
 - Si esta usando el audífono, asegúrese de que el conector del audífono esté completamente insertado en el receptáculo.
 - Desconecte la base del enchufe de pared y conecte otro teléfono al mismo enchufe. Si continúa sin haber tono de marcar en el segundo teléfono, el problema puede estar en el cableado ó en el servicio local.
-

La otra persona no le escucha

- Asegúrese que el auricular y el cable de los audífonos estén conectados adecuadamente.
 - Si esta usando el audífono, asegúrese de que el conector del audífono esté completamente insertado en el receptáculo.
 - Asegúrese que la función del enmudecedor ("Mute") no haya sido activada.
-

El teléfono no tímra

- Asegúrese que el selector del timbre ("RINGER") esté en la posición de activado (ON).
 - Usted puede tener demasiadas extensiones de teléfono en su línea. Intente desconectar algunos teléfonos.
 - Vea las soluciones para "No hay tono de marcar."
 - Asegúrese que la función de No Molestar no haya sido activada.
-

La voz entrante se escucha muy levemente ó no se escucha

- Verifique y ajuste los controles del volumen.
 - Si esta usando el audífono, asegúrese de que el conector del audífono esté completamente insertado en el receptáculo.
-

El Marcado desde la Memoria no funciona

- Asegúrese que haya programado adecuadamente las teclas de las localizaciones de memoria. Asegúrese que haya programado adecuadamente las teclas de las localizaciones de memoria.
 - Asegúrese que haya seguido la secuencia adecuada para marcar.
-

Cuidado General del Producto

Para mantener su teléfono funcionando bien y con buena apariencia, observe las siguientes pautas:

- Evite poner el teléfono cerca de calentadores (calefactores) de ambiente y dispositivos que generen interferencia eléctrica ejemplo, motores ó lámparas fluorescentes).
- No lo exponga a la luz solar directa ó a la humedad.
- No deje caer la extensión móvil y no maltrate el teléfono.
- Limpie el teléfono con un trapo suave
- Nunca use un agente de limpieza fuerte ni un polvo abrasivo, ya que esto dañará el acabado.
- Retenga el empaque original en caso de que necesite embarcar el auricular en el futuro.

Información de Accesorios

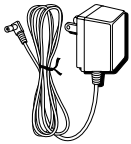

Convertidor de corriente AC

5-2719



Audífonos

5-2425

Para ordenar, tenga lista su tarjeta Visa, Mastercard ó Discover y llame al 1-800-338-0376.

Se aplicará un cargo por envío al ordenar. La ley nos requiere que cobremos el impuesto sobre la venta apropiado para cada estado, condado y área individuales a las cuales se envíe la mercancía.

Los artículos están sujetos a disponibilidad.

Garantía Información

Ayuda de la Garantía

Si usted experimenta problemas con este equipo, para información de garantía, comuníquese con el departamento de servicio al cliente al **1-800-511-3180**. Si el equipo está causando daños a la red telefónica, la compañía telefónica puede requerir que desconecte su equipo hasta que el problema haya sido resuelto.

Cualquier reparaciones ó cambio ó modificación no aprobados expresamente por Thomson Inc. podría ser motivo de anulación de la autoridad del usuario para operar este producto. Para las instrucciones en cómo obtener una unidad del reemplazo, refiera a la garantía incluida en este servicio de cliente de la guía ó de la llamada en **1-800-511-3180**.

O envíe sus preguntas a:

Thomson Inc.
Gerente, Servicio al Consumidor
P.O. Box 1976
Indianápolis, IN 46206

Adjunte su recibo al folleto, para futura referencia, ó anote la fecha en la que se compró ó recibió este producto como regalo. Esta información será valiosa si se llegase a requerir durante el período de garantía.

Fecha de Compra _____

Nombre de la Tienda _____

Garantía Limitada

Lo que cubre su garantía:

- Defectos de materiales ó de trabajo.

Por cuánto tiempo después de la compra:

- Dos años, a partir de la fecha de compra.

(El periodo de garantía para unidades arrendadas se inicia con la primera renta ó 45 días de la fecha del embarque a la firma de arrendamiento, lo que ocurra primero).

Lo que haremos:

- Proporcionarle una unidad nueva. La unidad de intercambio quedará bajo garantía por el resto del periodo de garantía del producto original.

Cómo obtener servicio:

- Empaque bien la unidad, incluyendo todos los cables, etc., que originalmente venían con el producto. Se recomienda usar el cartón y materiales de empaque originales.
- "Prueba de compra como factura ó recibo de compra, que ofrezca evidencia de que el producto está dentro del periodo de garantía, debe ser presentado para obtener servicio bajo garantía." Para compañías de arrendamiento, se requiere como evidencia el primer contrato de renta. También escriba claramente su nombre, dirección y la descripción del defecto. Mande vía UPS ó un servicio de paquetería equivalente a:

Thomson Inc.
11721 B Alameda Ave.
Socorro, Texas 79927

- Pague cualquier cargo que le facture el Centro de Intercambio por servicio que no esté cubierto por garantía.
- Asegure su empaque para prevenir pérdida ó daño. Thomson Inc. no acepta responsabilidad en caso de pérdida ó daño.
- Un aparato nuevo se le enviará con los cargos pagados.

Lo que no cubre la garantía:

- Instrucciones al cliente. (Su manual de propietario le proporciona la información con respecto a las instrucciones de operación y los controles del usuario. Cualquier información adicional debe obtenerse con su agente de ventas.
- Ajustes de instalación y de preparación del servicio.
- Baterías.
- Daño por mal uso ó negligencia.
- Productos que han sido modificados ó incorporados a otros productos.
- Productos comprados ó que han recibido servicio fuera de los Estados Unidos.
- Desastres naturales, por ejemplo y sin limitarse a ellos, daños por relámpagos.

Garantía Información

Registro del Producto:

- Por favor llene y envíe por correo la Tarjeta de Registro del Producto que se embarcó con su producto. Hará más fácil que hagamos contacto con usted si fuera necesario. No se requiere la devolución de la tarjeta para tener la cobertura de la garantía.

Limitaciones sobre la Garantía:

- LA GARANTÍA ESPECIFICADA ANTERIORMENTES ES LA ÚNICA GARANTÍA APLICABLE A ESTE PRODUCTO. CUALQUIER OTRA GARANTÍA, EXPRESA Ó IMPLÍCATA (INCLUYENDO TODAS LAS GARANTÍAS IMPLÍCITAS DE MERCADO Ó DE SALUD PARA CUALQUIER PROPÓSITO) SON CONSIDERADAS NO VALIDAS. NINGUNA INFORMACION VERBAL Ó ESCRITA OTORGADO POR THOMSON INC., SUS AGENTES, Ó EMPLEADOS SERÁ CONSIDERADA PARA CREAR UNA GARANTÍA NI PARA AUMENTAR BAJO NINGUNA CIRCUNSTANCIA LA COBERTURA DE ESTA GARANTÍA.
- LA REPARACIÓN Ó REEMPLAZO DE UN PRODUCTO COMO SE ESPECIFICA BAJO ESTA GARANTÍA ES EL REMEDIO EXCLUSIVO DEL CONSUMIDOR. THOMSON INC. NO SE HACE RESPONSIBLE POR DAÑOS INCIDENTALES, DAÑOS DERIVADOS COMO CONSECUENCIA DEL USO ESTE PRODUCTO, Ó COMO RESULTADO DEL INCUMPLIMIENTO DE CUALQUIER GARANTÍA IMPLÍCITA Ó EXPRESA DE ESTE PRODUCTO. LA INVALIDEZ DE LAS GARANTÍAS Ó LAS GARANTÍAS LIMITADAS ESTÁN REGLAMENTADAS POR LAS LEYES DEL ESTADO DE INDIANA. EXCEPTO POR EL ALCANCE ESTABLECIDO POR LAS LEYES APLICABLES CUALQUIER GARNATÍA IMPLÍCITA DE MERCADO Ó DE SALUD PARA CUALQUIER PROPOSITO, EN ESTE PRODUCTO ES LIMITADA AL PERÍODO DE GARANTÍA ESPECIFICADO ANTERIORMENTE.

Cómo se Relaciona la Ley Estatal a esta Garantía:

- Algunos estados no permiten la exclusión ni limitación de daño incidental ó derivado de alguna consecuencia, ó la limitación con respecto al periodo de tiempo que debe aplicarse para garantías implícitas, por lo tanto las limitaciones y exclusiones mencionadas anteriormente pueden no ser aplicables para usted.
- Esta garantía le ofrece derechos legales específicos, y usted puede tener otros derechos legales que varían de estado a estado.

Si compró su producto fuera de los Estados Unidos:

- Esta garantía no se aplica. Vea a su distribuidor para información sobre la garantía.

A

| | |
|----------------------|----|
| Acceso Remoto | 33 |
| Ayuda de la Garantía | 42 |

B

| | |
|---|----|
| Botón de Servicios Especiales ("Flash") | 27 |
|---|----|

C

| | |
|---|----|
| Caller ID (Identificador de Llamadas) con Call Waiting (Llamada en Espera) | 31 |
| Chequeo del Status de Contestadora Encendida/Apagada | 32 |
| Clave de Área Local | 16 |
| Claves de Área Regionales | 17 |
| Compatibilidad con Audifonos (CCA) | 3 |
| Conexión y Programación | 7 |
| Conferencia | 28 |
| Contraste del LCD | 14 |
| Cuidado General del Producto | 41 |

E

| | |
|-------------|----|
| En Espera | 27 |
| Enmudecedor | 26 |

F

| | |
|--|----|
| Formato de la Base | 7 |
| Formato de la Hora | 14 |
| Función de No Molestar | 28 |
| Función de Remarcado Automático | 37 |
| Funciones del Identificador de Llamadas (Caller ID) | 29 |

G

| | |
|---------------------------------|----|
| Garantía Limitada | 43 |
| Grabación de 2 Vías | 33 |
| Grabación de Memo | 32 |
| Grabacion del Mensaje de Salida | 19 |
| Guía para Solución de Problemas | 40 |

I

| | |
|--|----|
| Idioma de la Pantalla | 13 |
| Indicación de Respuesta | 31 |
| Indicador de Llamada Nueva | 18 |
| Información de Accesorios | 41 |
| Información de Interferencias | 3 |
| Información Importante para la Instalación | 8 |
| Información sobre la Aprobación de Equipo | 2 |
| Instalación | 8 |
| Introduccion | 6 |
| Introduccion del Mensaje de Salida | 18 |

L

| | |
|-------------------------|----|
| La Luz de Fondo del LCD | 14 |
| Licensing | 3 |
| Lista de Partes | 8 |

M

| | |
|--|----|
| Marcado en Cadena | 36 |
| Memoria de Acceso Directo y Directorio de Memoria | 34 |
| Mensajes de la Pantalla | 39 |

O

| | |
|------------------------|----|
| Operación del Teléfono | 24 |
|------------------------|----|

Índice

P

| | | | |
|---|----|---|----|
| Pantalla Sumario | 29 | Para Recibir Llamadas Simultáneamente | 25 |
| Para Almacenar un Nombre y Número en la Memoria | 34 | Para Recibir y Almacenar Archivos del Identificador de Llamadas | 29 |
| Para Almacenar una Pausa | 35 | Para Restablecer las Programaciones de Fábrica | 23 |
| Para Borrar Todas las Memorias del Directorio | 37 | Para Revisar Archivos del Identificador de Llamadas | 29 |
| Para Borrar todos los Archivos del Identificador de Llamadas | 30 | Para Revisar Nombre y Números Almacenados | 35 |
| Para Borrar un Archivo del Identificador de Llamadas | 30 | Para Salvar Archivos del Identificador de Llamadas a la Memoria/Directorio de Memoria | 30 |
| Para Cambiar entre Altavoz, Auricular y Audífonos | 25 | Para Volver a Marcar | 30 |
| Para Cambiar un Nombre ó Número Almacenado | 35 | Para Volver a Marcar ("Redial") | 27 |
| Para Hacer Llamadas con el Altavoz | 24 | Pre-Marcado de Números Telefónicos | 26 |
| Para Hacer Llamadas con el Auricular | 24 | Preselección de Ecuallizador | 39 |
| Para Hacer Llamadas con los Audífonos Opcionales | 24 | | |
| Para Hacer una Llamada en una Línea Mientras Recibe una Llamada en otra Línea | 24 | R | |
| Para Instalar el Teléfono | 9 | Reproducción de Mensajes | 32 |
| Para Liberar una Llamada en Espera | 27 | Reproducción del Mensaje de Salida | 19 |
| Para Marcar un Número Almacenado | 36 | Requerimientos Para Enchufe Telefónico | 8 |
| Para Montar la Base sobre la Pared | 12 | | |
| Para Poner una Llamada en Espera | 27 | S | |
| Para Programar el Teléfono | 13 | Si usted no programó su Clave de Área en el Menú de Programación | 31 |
| Para Programar la Fecha y Hora Manualmente | 13 | Si usted programó su Clave de Área en el Menú de Programación | 30 |
| Para Recibir Llamadas con el Altavoz | 25 | Sistema de Contestadora Digital | 31 |
| Para Recibir Llamadas con el Auricular | 25 | | |
| Para Recibir Llamadas con los Audífonos Opcionales | 25 | | |

T

| | |
|--|----|
| Teléfono con Altavoz Full Duplex Ampliado | |
| 38 | |
| Temporizador de Llamadas | 26 |
| Terminal de Datos | 12 |
| Tiempo para Servicios Especiales ("Flash") | 17 |
| Tono de Timbre | 15 |
| Tono para Alerta de Llamada | 16 |

V

| | |
|--|----|
| Volumen | 27 |
| Volumen del Altavoz, Auricular, ó Audífonos | 27 |
| Volumen del Timbre | 27 |
| Volumen del Tono de Tecla | 15 |

Visite el sitio de RCA en www.rca.com

Por favor no envíe ningún producto a la dirección de Indianápolis enlistada en este manual ó en la caja. Esto únicamente resultará en un retraso para dar servicio a su producto.

Thomson Inc.
101 W. 103rd Street
Indianapolis, IN 46290-1102
© 2008 Thomson Inc.
Trademark(s) ® Registered
Marca(s) Registrada(s)

Modelo 25205
00019577 (Rev. 3 DOM E/S)
08-23
Impreso en China

